



Kılavuzu görmek için QR kodunu tarayın.



KULLANICI EL KİTABI

ELEKTRİKLİ SÜPÜRGE



Kurulumdan önce talimatları dikkatli bir şekilde okuyun. Bu talimatları okumanız kurulumu kolaylaştıracak ve ürünün doğru ve güvenli şekilde kurulmasını sağlayacaktır. İleride başvurmak üzere bu talimatları kurulumdan sonra ürünün yanında bulundurun.

TÜRKÇE

A9X*****



MFL71880969
Rev.00_070224

www.lg.com

Telif Hakkı © 2024 LG Electronics. Her Hakkı Saklıdır

İÇİNDEKİLER

Talimatları okumanız kurulumu kolaylaştıracak ve ürünün doğru ve güvenli şekilde kurulmasını sağlayacaktır.

Bu el kitabında üretici tarafından değişiklik yapılabilir.

GÜVENLİK TALİMATLARI

KULLANMADAN ÖNCE TÜM TALİMATLARI OKUYUN	3
UYARI	3
DİKKAT	9
ÇEVREYE KARŞI DUYARLI	11

KURULUM

Ürün Genel Görünümü	13
Aksesuarların Saklanması	15

KULLANIM

Başlarken	18
Bataryayı Şarj Etme	23
Paspas Nozulunu Kullanma	24
Nozulları ve Aletleri Kullanma	29

SMART ÖZELLİKLERİ

LG ThinQ Uygulamasının Kullanımı	32
Akıllı Tanılama İşlevi	35

BAKIM

Aleti Temizleme	37
Nozulların Temizlenmesi	41

SORUN GİDERME

Servisi Aramadan Önce	46
-----------------------------	----

EK

Hatırlatıcı Bilgi	51
-------------------------	----

GÜVENLİK TALİMATLARI

KULLANMADAN ÖNCE TÜM TALİMATLARI OKUYUN

Aşağıdaki güvenlik kılavuzları cihazın güvenli olmayan veya yanlış kullanımından kaynaklanabilecek beklenmedik riskleri veya hasarları önlemek içindir. Kılavuzlar aşağıda açıklandığı gibi 'UYARI' ve 'DİKKAT' olarak ayrılmıştır.

Güvenlik Mesajları



Bu sembol, riske neden olabilecek konuları ve işlemleri belirtmek için gösterilir. Bu sembolün bulunduğu kısmı dikkatle okuyun ve riskten kaçınmak için talimatları izleyin.



UYARI

Bu, talimatlara uyulmamasının ciddi yaralanmaya ve ölüme neden olabileceğini ifade etmektedir.



DİKKAT

Bu, talimatlara uyulmamasının hafif yaralanmaya ve cihazda hasara neden olabileceğini ifade etmektedir.

UYARI

⚠ UYARI

- Ürünü kullanırken patlama, yangın, ölüm, elektrik çarpması, insanların yaralanmasına veya haşlanmasına dair riski azaltmak için aşağıdakiler de dahil temel tedbirleri uygulayın:

Teknik Güvenlik

- Bu cihaz, denetim altındayken veya cihazın güvenli bir şekilde kullanımıyla ilgili talimat verildiyse ve dahil olan tehlikeleri anladılarsa 8 yaş ve üzeri çocuklar ve azalmış fiziksel, duyuşsal veya mental kabiliyete sahip veya tecrübe ve bilgi eksikliği olan insanlar tarafından kullanılabilir. Temizlik ve kullanıcı bakımı denetimsiz çocuklar tarafından yapılmamalıdır.

4 GÜVENLİK TALİMATLARI

- Sürekli olarak gözetim altında tutulmayan 3 yaşından küçük çocuklar uzak tutulmalıdır.
- Aletin oyuncak olarak kullanılmasına izin vermeyin. Çocuklar tarafından veya çocukların yanında kullanıldığında özel dikkat gereklidir.
- Çocukların cihazla oynamasına veya cihaza asılmasına izin vermeyin.
- Hasarlı elektrik kablosu veya fişi olan aleti kullanmayın. Kablo değiştirilmelidir. Alet olması gerektiği gibi çalışmıyorsa, düşürüldüyse, hasarlıysa, dış mekanda bırakıldıysa veya suya düştüyse, bir LG Electronics servis merkezine iade edin.
- Kablosundan çekmeyin veya taşımayın, kabloyu tutacak olarak kullanmayın, kablonun üzerine kapı kapatmayın veya keskin kenarlar veya köşelerin etrafında kabloyu çekmeyin. Aleti kablonun üzerinde çalıştırmayın. Kabloyu ısınan yüzeylerden uzak tutun.
- Kablosundan çekerek prizden çıkarmayın. Prizden çıkarmak için, kabloyu değil fişi tutun.
- Diğer cihazların kablolarını temizlenecek alanın dışına yerleştirin.

Batarya

- Asla diğer cihazların bataryasını, adaptörünü ve şarj istasyonunu bu cihazla birlikte kullanmayın. Yalnızca LG Electronics tarafından temin edilen batarya ve şarj istasyonunu kullanın.
- Asla bu cihazın bataryasını, adaptörünü ve şarj istasyonunu diğer cihazlarla birlikte kullanmayın.
- Cihaz uzun süreli olarak kullanım dışı kalacak ise güç kablosunu ve bataryayı çıkarın.
- Değiştirilmiş veya hasarlı batarya kullanmayın.
- Bataryayı parçalarına ayırmayın, sökmeyin veya kısa devre yaptırmayın.
- Cihazı veya bataryayı imha edeceğiniz zaman, bataryayı cihazdan ayırın ve güvenli bir şekilde imha edin.
- Şarj tutamaz hale geldiyse özel olarak belirlenmiş batarya paketlerini değiştirin.
- Bataryayı değiştirme yöntemi için **Şarj Etme** bölümü talimatlarına bakın.

- Bu cihazı imha ederken, şarj edilebilir lityum-iyon batarya imhası düzenlemelerine uyun.
- Bataryayı taşıırken veya atarken tüm yerel kurallara ve düzenlemelere uyun.
- İstem dışı başlatmaları engelleyin. Batarya paketini bağlarken, cihazı yerden kaldırırken ve taşıırken düğmenin kapalı konumda olduğundan emin olun.
- Değişiklikler yapmadan, aksesuar değiştirmeden, temizlikten, bakımdan ve cihazı depolamadan önce batarya paketini cihazdan ayırın.
- Batarya paketi kullanımda değilken bir terminal ile diğeri arasından bağlantı oluşturabileceğinden, onu ataş, bozuk para, anahtar, vida ve diğerküçük metal nesnelere gibi metal nesnelere uzak tutun.
- Hor kullanım halinde, bataryadan sıvı sızabilir. Böyle olursa temastan kaçınınız. Kazara temas gerçekleşirse su ile yıkayınız. Eğer sıvı gözlerle temas ettiyse ilave olarak tıbbi yardım isteyiniz.
- Cihaz kullanılmadan uzun bir süre depolanacak ise bataryalar çıkarılmalıdır.
- Bataryayı çıkarmadan önce cihazı mutlaka kapamanız gerekir.
- Bataryayı ürün gövdesine takarken, tıkkayana dek tamamen yerleştiriniz.

Batarya Teknik Özellikleri

- Bir veya iki batarya temin edilmiştir, batarya sayısı satın alınan modele bağlı olarak değişir.
 - **Batarya Model Adı:** EAC633822**
 - **Tip:** Şarj Edilebilir Lityum-iyon Batarya
 - **Nominal Kapasite:** 2400 mAh

Kurulum

- Elektrik çarpması veya yangından kaçınmak için cihazı suya, yağmura veya yüksek neme maruz kalabileceği yerlerde kurmayınız, şarj etmeyiniz veya saklamayınız.
- Cihazı iyi havalandırılmış bir yerde kurunuz, şarj ediniz ve saklayınız.

- Yanıcı gaz, endüstriyel yağ veya metalik toz sızıntısı riski olan yerlerde cihazı kullanmaktan kaçının.
- Cihazı, elektrik kablosunu veya fişi ısıtma cihazlarının veya açık alevlerin yakınında saklamayın veya kurmayın.
- Şarj istasyonunu sabit, terazide bir yüzeye kurun.
- Cihazı 5 °C altındaki veya 38 °C üzerindeki sıcaklıklarda kullanmayın veya saklamayın.
- Cihazı donma derecesi altındaki sıcaklıklara veya dış hava koşullarına maruz kaldığı yerlerde saklamayın veya kurmayın.
- Cihazı kurarken veya taşırken elektrik kablosunu veya fişi sıkıştırmamaya, ezmemeye veya hasara uğratmamaya dikkat edin.

Çalıştırma

- Cihazı kullanmadan önce tüm talimatları okuyun ve bu talimatları kaydedin.
- Yalnızca bu el kitabında açıklandığı gibi kullanın. Yalnızca imalatçının önerdiği eki kullanın.
- Bu cihaz yalnızca normal iç mekan ev kullanımı için tasarlanmıştır. Konut harici, ticari veya endüstriyel uygulamalarda kullanılmamalıdır.
- Elektrik kablosunu, fişi veya cihaz kontrollerini ıslak elle ellemeyin.
- Kablo veya fişteki tüm nemi veya kiri kuru bir bezle silin.
- Hasarlıysa, bozuksa, kısmi olarak sökülmüşse veya hasarlı kablo veya fiş dahil parçaları eksik veya bozuksa asla cihazı kullanmayı denemeyin. Yardım için yetkili LG Electronics servis merkezine veya bayisine götürün.
- Elektrik kablosuna bükme için aşırı güç uygulamayın veya ağır bir nesnenin altına koymayın çünkü bunlar kabloya zarar verir.
- Bu cihazla birlikte çoklu priz adaptörleri kullanmayın. 10 A kapasiteli bir elektrik prizi kullandığınızdan emin olun.
- Cihazın fişini hasarlı veya gevşek bir prize takmayın.
- Cihaz uzun bir süre kullanılmayacaksa elektrik kablosu fişten çektiğinizden emin olun.
- Elektrik kablosuna zarar vermeyin, üzerinde değişiklik yapmayın, aşırı bükmeyin, burmayın, çekmeyin, sıkıştırmayın veya ısıtmayın.

- Cihazı kullanmadan önce zemindeki tüm kablo veya telleri çıkartın.
- Elektrik kablosunu prizden çekerken parmaklarınızla elektrik prizinin tırnaklarına dokunmaktan kaçının.
- Elektrik kablosunu kilim veya halıyla örtmeyin.
- Elektrik kablosunu gevşek olmayacak şekilde sıkıca duvar prizine itin.
- Ürün suya daldırılmışsa, kullanmaya devam etmeden önce talimatları almak için bir LG Electronics servis merkezine veya bayisine danışın.
- Üründen garip sesler çıkıyorsa veya koku ya da duman yayılıyorsa, kullanmayı bırakın ve bir LG Electronics müşteri bilgilendirme merkeziyle iletişim kurun.
- Yalnızca eğitimli LG Electronics teknisyenleri veya servis personeli aleti sökebilir, onarabilir veya değiştirebilir.
- Aletin veya şarj istasyonunun üzerindeki bir deliğe veya boşluğa pim, çivi veya bıçak gibi keskin bir metal nesne yerleştirmeyin.
- Bu aletle sıvıları çekmeyin. Aletin veya şarj istasyonunun için su, içecek veya deterjan girmediğinden emin olun.
- Aletin bıçakların, raptiyelerin, testerenin, keskin nesnelere veya sıcak ya da soğuk küllerin üzerinden geçmesine izin vermeyin.
- Çocukların aleti kullanmasına izin vermeyin.
- Çocukların veya evcil hayvanların kullanım, şarj veya depolama sırasında alete yaklaşmasına izin vermeyin.
- Nozulu veya aletleri ağızınıza sokmayın.
- Elbiseleri ve saçları, parmakları ve vücudun diğer parçalarını açıklıklardan ve hareketli parçalardan uzak tutun.
- Aleti emiş giriş çıkışı tıkalıyken çalıştırmayın.
- Çöp kutusu ve filtreler yerinde olmadan aleti kullanmayın.
- Boya tinerinden, güveye karşı dayanıklı maddelerden, yanıcı tozdan veya diğer patlayıcı ya da zehirli malzemelerden kaynaklanan buharların olduğu kapalı alanda kullanmayın.
- Alet veya şarj istasyonu üzerindeki şarj terminallerine dokunmayan veya aletin ya da istasyonun içine elektriklenmiş nesne sokmayın.
- Kullanılmadığında aleti daima şarj istasyonunda saklayın.
- Aleti duvara, sandalyeye veya masaya dayamayın.

- Ürün şarj istasyonuna koyulduğunda Toprak kaçağı devre kesici takılırsa, aleti derhal şarj istasyonundan çıkarın. LG Electronics müşteri hizmetleri merkeziyle iletişim kurun.
- Merdivenlerde temizlik yaparken fazladan dikkatli olun.
- Bir ısıtma cihazını veya yanıcı maddeyi (eter, benzen, alkol, kimyasallar, yanıcı spreyler, böcek ilaçları, oda parfümü veya kozmetikler) aletin yakınlarında kullanmayın veya depolamayın.
- Sıvı bir maddeyi (su, içecek), kokulu maddeleri (mum, çikolata, evcil hayvan dışkısı), metal nesnelere (bıçaklar, çiviler), tutuşabilir maddeleri, yanan/tüten maddeleri (sigaralar, kibritler veya sıcak küller), sürfaktanları veya cam kırıklarını bu aletle temizlemeye çalışmayın.
- Gaz sızıntısı halinde (doğal gaz, propan gazı vs.) bu aleti veya farklı bir aleti çalıştırmayın. Alanı derhal havalandırmak için bir pencere veya kapı açın.
- Batarya şarj istasyonundayken şarj istasyonunu baş aşağı tutmayın.
- Aleti ve özellikle bataryayı ısıya, ısıtma cihazına veya doğrudan güneş ışığına maruz bırakmayın.
- Aleti veya bataryasını doğrudan güneş ışığına maruz kalan bir araç içerisinde tutmayın.
- Bataryanın içine su, içecek veya deterjan girmesine izin vermeyin.
- Bataryaya fiziksel darbe uygulamayın.

Bakım

- Şarj istasyonunu temizlerken veya istasyonun bakımını yaparken elektrik kablosunu prizden çektiğinizden emin olun.
- Giriş portunu veya çöp kutusunu su veya deterjanla yıkamayın.
- Çöp kutusunu temizlemek için deterjan, cila veya oda parfümü kullanmayın.
- Alete yanıcı madde (gaz veya tiner) veya sürfaktan (deterjan veya banyo sabunu) uygulamayın veya püskürtmeyin.
- Nozullara dokunduktan sonra ellerinizi yıkayın. Nozullar karbon fiber içerir ve temas edilmesi hafif cilt tahrişine neden olabilir.

İmha Etme

- Ambalaj malzemelerini çocukların ulaşamayacağı yerlerde saklayın. Ambalaj malzemeleri çocuklarda boğulma tehlikesi oluşturabilir.
- Alet açıldıktan sonra kartonu, plastik torbayı ve diğer ambalaj malzemelerini imha edin. Çocuklar bunları oyun oynamak için kullanabilir. Kilimler, yatak örtüleri veya plastik örtülerle kapalı kartonlar hava geçirmez haznelere dönüşebilir.
- Bu aleti yerel, eyalete ait veya bölgesel kanunlar ve yönetmeliklere göre imha edin.
- Bu aleti imha etmeden önce yerel kent konseyiniz veya ilgili hükümet yetkilisiyle iletişim kurun.

Paspas Nozulu

- Paspas nozulunu; cam kırığı, tel, bıçak veya iğne gibi keskin nesnelere temizlemek için kullanmayın. Keskin nesnelere paspas yastıklarına gömülerek bu yastıkları temizlediğinizde yaralanmaya neden olabilir.
- Paspas nozulu kullanırken insanlara veya hayvanlara doğru deterjan püskürtmeyin.
- Deterjan püskürtürken gözlerinize veya ağızınıza gelmemesine dikkat edin.

DİKKAT

⚠ DİKKAT

- Aleti kullanırken insanların yaralanması, ürünün ve malların arızalanması veya hasar görmesi riskini azaltmak için aşağıdakiler de dahil temel güvenlik önlemlerini takip edin:

Çalıştırma

- Aşırı ısınmadan kaynaklanan hasarı önlemek için bu alet yerleşik bir güvenlik cihazına sahiptir. Alet uzun süreli kullanımdan sonra aşırı ısınır, otomatik olarak kapanabilir. Böyle bir durumda aleti tekrar çalıştırmadan önce iyi havalandırılmış bir yerde yaklaşık yarım saat boyunca soğumaya bırakın.
- Ürünü darbelere maruz bırakmayın veya düşürmeyin.

- Islak veya nemli filtreler takmayın.
- Aleti temizlemek için daima yumuşak bir bez kullanın. Ürünü uçucu veya organik çözücülerle (tiner veya aseton) temizlemeyin.
- Aynı noktayı uzun bir süre tekrar tekrar temizlemeyin. Aksi halde halı veya zemin yüzeyi hasar görebilir.
- Aleti veya şarj istasyonunu monte ederken parmaklarınızı sıkışma noktalarından uzak tutun.
- Siklon Ağ Filtresine kuvvet uygulamayın veya darbeye maruz bırakmayın.
- Çalışma sırasında bataryayı çıkarmayın.

Paspas Nozulu

- Paspas nozulunu, evde zemin temizliği dışında bir amaçla kullanmayın. Ürün, araba cilalamak veya pencereleri temizlemek gibi amaçlarla tasarlanmamıştır.
- Paspas nozulunu kullanırken daima paspas yastıklarını takın.
- Kaplamalı, pürüzlü veya hassas yüzer döşemeleri veya herhangi türde bir halıyı paspas nozuluyla temizlemeyin.
- Paspasa nozulunu aynı noktayı uzun bir süre tekrar tekrar temizlemek için kullanmayın.
- Paspas nozuluna basmayın.
- Islak zeminler kayma tehlikesi oluşturabilir. Herhangi birinin yürümesine izin vermeden önce zeminlerin tamamen kurummasını sağlayın.
- Aleti, su deposu dolu ve paspas nozuluna takılı halde saklamayın.
- Yalnızca zemini temizlemeye uygun, seyreltilmiş deterjanlar kullanın.

ÇEVREYE KARŞI DUYARLI

Eski cihazınızın atılması



- Tüm elektrikli ve elektronik atıklar, devlet ya da yerel yetkililer tarafından belirlenen toplama merkezlerinde ayrı olarak imha edilmelidir. Atık elektrikli ve elektronik aletler belediyeler tarafından kurulan toplama noktalarına teslim edilmeli veya aldığınız yeni ürünü satıcınıza adresinize teslim ederken, satıcınızdan atık elektrikli ve elektronik aletinizi teslim almasını istemelisiniz.
- Atık ürünün doğru imhası çevre ve insan sağlığı üzerindeki potansiyel olumsuz sonuçların engellenmesine yardımcı olacaktır.
- Bu işareti içeren ürünler tehlikeli madde içerebilir. Ürünler içerisindeki tehlikeli maddeler çevre kirlenmesine veya yaralanma/ölüme sebebiyet verebilir.
- AEEE Yönetmeliğine Uygundur.
- Eski ürününüzün imhası hakkında daha fazla bilgi için lütfen belediyeniz ya da ürünü aldığınız mağaza ile iletişime geçiniz. (www.lg.com/global/recycling)

Atık Bataryaların/Akümülatörlerin İmha Edilmesi



- Batarya %0,0005 cıva, %0,002 kadmiyum veya %0,004 kurşundan fazlasını içeriyorsa, bu sembol, cıva (Hg), kadmiyum (Cd) veya kurşun (Pb) için kimyasal sembollerle birleştirilebilir.
- Tüm bataryalar/akümülatörler, devlet ya da yerel yetkililer tarafından belirlenen toplama merkezlerinde belediye atık akışından ayrı olarak imha edilmelidir.
- Eski bataryalarınızın/akümülatörlerinizin doğru imhası çevre ve insan sağlığı üzerindeki potansiyel olumsuz sonuçların engellenmesine yardımcı olacaktır.
- Eski bataryalarınızın/akümülatörlerinizin imhası hakkında daha ayrıntılı bilgi için lütfen şehrinizdeki ilgili daireyle, atık imha servisiyle veya ürünü satın aldığınız mağazayla iletişim kurun. (<http://www.lg.com/global/sustainability/environment/take-back-recycling/global-network-europe>)

KURULUM

Ürün Genel Görünümü

Bu kılavuzdaki görüntüler gerçek bileşenlerden ve aksesuarlardan farklı olabilir, bunlar ürünü iyileştirmek amacıyla önceden bildirimde bulunmaksızın üretici tarafından değişikliğe tabidir.

Önden Görünüm

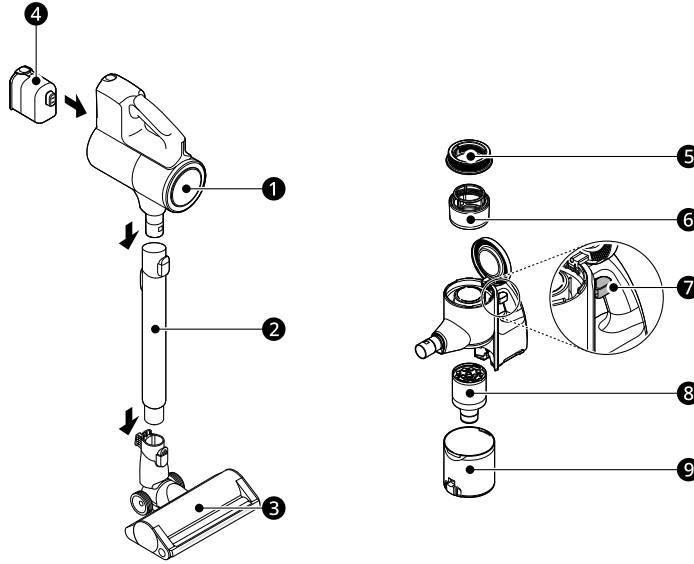

- ① Ürün Gövdesi
- ② Uzatma Borusu
- ③ Nozul
- ④ Batarya (Çift Batarya)
- ⑤ Egzoz Filtresi
- ⑥ Ön Filtre
- ⑦ Kompresör Kolu
- ⑧ Siklon Ağ Filtresi
- ⑨ Toz Haznesi

NOT

- Elektrik süpürGESİNİ sadece sağlanan şarj istasyonu ile kullanın. Elektrik süpürGESİNİ ile kullanılmak için tasarlanan dışında bir şarj istasyonunun kullanılması, şarj istasyonunun yanlış kapatılmasına ve tozun elektrikli süpürGEDEN boşaltılmamasına neden olabilir.

Aksesuarlar

Dahil Olan Aksesuarlar

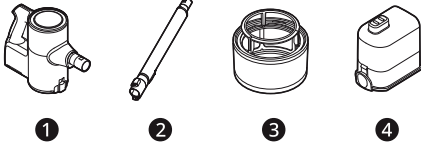

- 1 Ürün Gövdesi
- 2 Uzatma Borusu
- 3 Ön Filtre
- 4 Batarya (Çift Batarya)

Temel Aksesuarlar

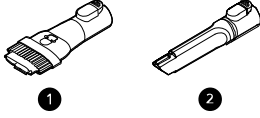

- 1 Birleştirme Aracı
- 2 Yarık Aracı

Nozullar

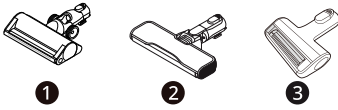

- 1 İkili Zemin Maks Nozulu
- 2 Geniş Sert Zemin Nozulu
- 3 Evcil Hayvan Nozulu

NOT

- Bataryalar, egzoz filtresi ve ön filtrenin nihayetinde değiştirilmesi gerekir. LG

Teknik özellikler

Alet

Model	A9X*****
-------	----------

Electronics müşteri hizmetleri merkeziyle iletişim kurun.

Paspas Kiti

Bu aksesuar yalnızca A9X-ULTRA modelinde mevcuttur.

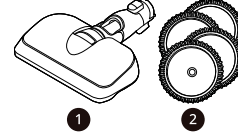

- 1 LED Paspas Nozulu
- 2 Paspas Nozulu için Paspas Yastıkları

İsteğe Bağlı Aksesuarlar

Bu aksesuar hiçbir A9X modelinde mevcut değildir. Hepsi ayrı ayrı satılmaktadır.

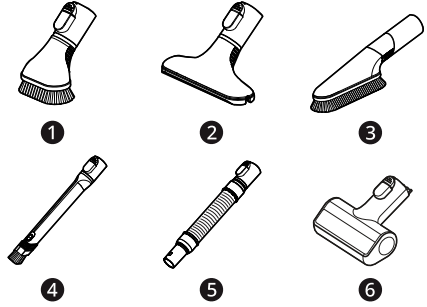

- 1 Zorlu Kir Aracı
- 2 Şilte Aracı
- 3 Çok Açılı Araç
- 4 Esnek Yarık Aracı
- 5 Esnek Hortum Uzantısı
- 6 Yatak Takımı Nozulu

Boyutlar (Genişlik X Derinlik X Yükseklik)	265 mm X 305 mm x 1100 mm
Ağırlık	Yaklaşık 2,5 kg
Batarya Çalışma Süresi	120 dakikaya kadar çalışır*1

- Boyutlar, monte edilmiş ürün gövdesi, uzatma borusu ve nozul için verilmiştir.
- Batarya çalışma süresi, şarjı tam dolu bataryanın LG Electronics test standardı uyarınca kullanılmasının sonucudur. Sonuçlar, fiili kullanım ortamı ve kullanım süresine bağlı olarak farklılık gösterebilir.
- Paspas nozulunu kullanırken tavsiye edilen maksimum çalışma süresi 80 dakikadır. Aksi halde motor aşırı ısınabilir.

*1 2 batarya nozulsuz olarak düşük güç modunda kullanıldığında 120 dakikaya kadar çalışma süresi. Nozul ek parçaları kullanıldığında ve çalışma ortamına ve ayarlara bağlı olarak gerçek çalışma süresi farklılık gösterebilir.

Şarj İstasyonu

Model	VDS-ST4****
Giriş	220 V~ 50 Hz
Çıkış	28,3 V ⁼⁼⁼ / 1,15 A
Güç Tüketimi	1700 W (Temizlik) 0,4 A (Şarj)

Aksesuarların Saklanması

Aletin Montajı ve Saklanması

Aleti güvenle monte etmek için bu adımları izleyin.

1 ③ uzatma borusunu, ④ nozulunu veya aracı ① ürün gövdesine sıkıca takın.

- Uzatma borusunu sökmek için, ② uzatma borusu açma düğmesine basın.

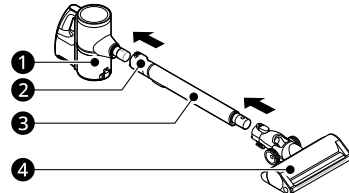

2 Ürün gövdesini şarj istasyonuna koyun.

- Elektrikli süpürge şarj istasyonunun içine düzgün şekilde yerleşirse alarm çalacaktır. Birkaç saniye

bekleyin; alarm çalmazsa nozulun yatay olduğundan emin olarak elektrikli süpürgeyi yeniden takın.

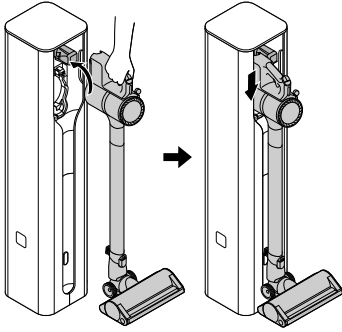

Araçların Saklanması

Elektrikli süpürgeyle birlikte verilen girişi ve bileşenleri saklamak için ürünü kullanın.

Elektrikli süpürge modeline bağlı olarak bileşenler farklılık gösterebilir.

Yanlarda Saklama

1 Ürünün her iki tarafındaki nozul kancasını ① açın.

- Nozul kancalarını açmak için sağ tarafa basın. Açarken parmaklarınızı sıkıştırmamaya dikkat edin.

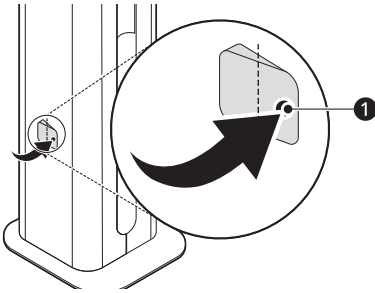

2 Nozulu nozul kancasına asın.

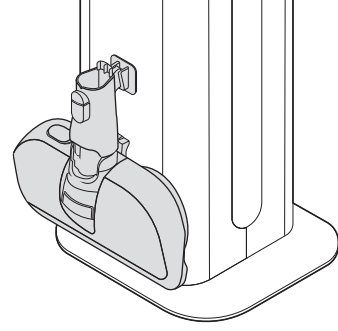

İçeride Saklama

1 Ürünün sol kapağını açın ve saklamak için yatak takımı nozulunu veya evcil hayvan nozulunu ① yerleştirin.

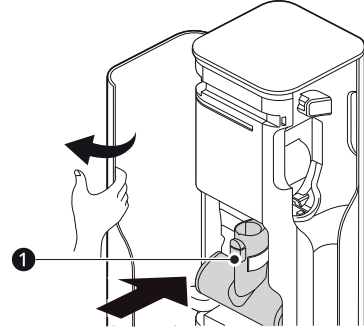

2 Sağ kapağı açın ve saklama için birleştirme aracını ② ve yarık aracını ③ takın.

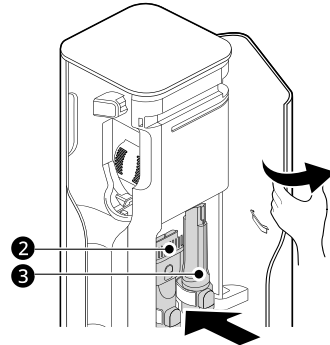

NOT

- Ürünü taşımadan önce, fişini çekin ve elektrikli süpürgeyi, nozulları ve aksesuarları çıkarın.

- Ürünü taşımak için her iki kapağı da açın ve gösterilen alanları tutun.

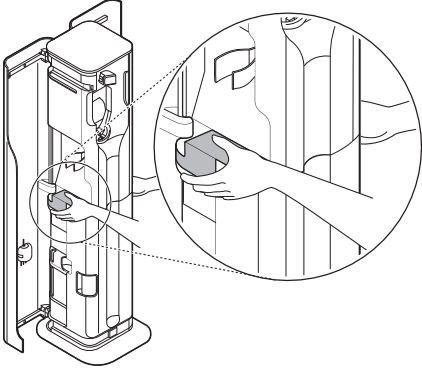

KULLANIM

Başlarken

Aleti Kullanmadan Önce

- Yüksek bir yüzeyi temizlerken aleti alt kısmından destekleyin.
- Cilalı zeminlerde çizikleri önlemek için araçları ve nozulların fırçalarını ve silindirlerini kıl, kumtaşı, kum veya aşındırıcı nesnelere temizleyin.
- Aleti kullanmadan önce egzoz filtresinin, ön filtrenin ve toz haznesinin düzgün şekilde takıldığından emin olun.
- Aleti kullanmadan önce çöp kutusu kapağını düzgün bir şekilde kapatın. Çöp kutusunun kapağı açık bırakılırsa, emiş gücü bozulabilir ve temizlik sonuçlarını etkileyebilir.
- Kullanılmadığında aleti şarj istasyonunda depolayın veya düz bir zemin üzerine yerleştirin. Aleti duvara veya sandalyeye yaslamak, aletin düşmesi halinde ürünün hasar görmesine veya kişisel yaralanmaya neden olabilir.
- Sıcaklık ve nem gibi çevresel koşullar alet üzerinde statik elektriğin birikmesine neden olabilir. Sorun devam ederse lütfen LG Electronics müşteri bilgilendirme merkeziyle iletişim kurun.
- Aleti kullanmadan önce soket çorap veya uzun çorap gibi yabancı her türlü nesneyi kaldırdığınızdan emin olun. Giriş portundaki veya uzatma borusundaki her türlü yabancı nesne aletin düzgün çalışmasını engelleyecektir.

- 5 °C'nin altında veya 38 °C'nin üzerindeki sıcaklıklarda uzun süre kullanılması halinde batarya çalışma süresi ciddi şekilde bozulabileceğinden ürünü lütfen normal oda sıcaklıklarında kullanın.
- Batarya çalışma süresi yüzey tipine ve emiş gücüne bağlıdır.
- Zeminleri, halıları ve kilimleri temizlerken üreticinin tavsiyelerine uyun.
- Batarya çalışma süresi ayrıntıları için **Teknik Özellikler** bölümüne bakınız.

Eklerin Monte Edilmesi

Nozullar ve araçlar ürün gövdesine veya uzatma çubuğunun ucuna takılabilir.

- 1 Tamamen dolu ❶ bataryasını ürün gövdesinin tutacağına alt kısmındaki boşluğa yerleştirin ve tıklayana dek bataryayı itin.
 - Düzgün şekilde takılmazsa, düşebilir, bu da ürünün arızalanmasına veya kişisel yaralanmaya neden olabilir.

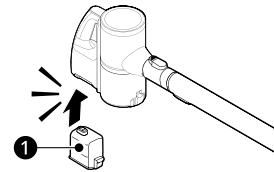

- 2 Nozulları, araçları ve uzatma çubuğunu tık sesiyle yerine yerleşene dek ❷ girişinden kaydırarak gövdeye takın. Nozullar ve araçlar uzatma borusunun ❷ ucuna da takılabilir.

- ③ açma düğmesine basarak aksesuarları sökün.

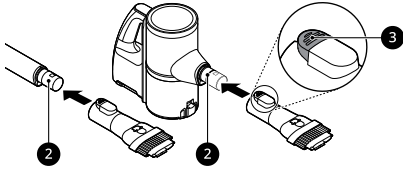

- 3 Borunun arka kısmındaki ④ uzunluk ayarlama düğmesine basıp tık sesiyle istenen uzunluktaki yerine yerleşene kadar kaydırarak uzatma borusunu ayarlayın.

- Uzatma borusu dört kademede uzar.

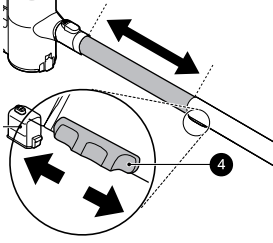

- 4 **Normal** modu etkinleştirmek için **Power** düğmesine basın.

- Aleti kapatın ve tekrar **Power** düğmesine basın.

Kontrol Paneli Özellikleri

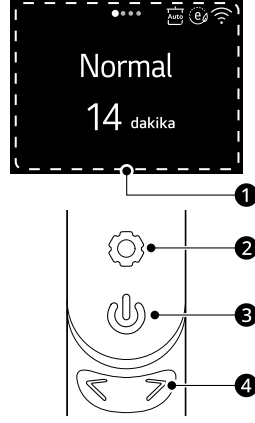

Kontrol Paneli





	Liste	Açıklamalar
①	Durum Ekranı	Detaylar için aşağıdaki Durum Ekranı bölümüne bakınız.
②	Ayarları düğmesi	Ürünün ayarlarını değiştirmek için Ayarları düğmesine basın.
③	Power düğmesi	Aleti açmak veya kapatmak için Power düğmesine basın. <ul style="list-style-type: none"> Güç açıldığında ürün, Varsayılan emiş gücü ayarı ile ayarlanmış olan emiş gücü modunda çalışır.
④	Hareket düğmesi	Emiş gücünü ayarlamak için Hareket düğmesine basın. <ul style="list-style-type: none"> Değiştirilecek ayarı seçmek için Ayarları düğmesine bastıktan sonra Hareket düğmesine basın.

Durum Ekranı



	Liste	Açıklamalar
①	Otomatik toz boşaltma modü Göstergesi	<ul style="list-style-type: none"> • Otomatik toz boşaltma modunun açık olduğunu gösterir. <ul style="list-style-type: none"> - Elektrikli süpürge istasyona doğru şekilde her takıldığında otomatik toz boşaltma modü, işlemi otomatik olarak başlatır. - Elektrikli süpürgeyi kazara çıkarıp hemen monte ederseniz duruma bağlı olarak toz boşaltma işlemi otomatik olarak başlamayabilir. Otomatik olarak başlamazsa başlatmak için Başla/Dur düğmesini seçin. - Elektrikli süpürge istasyona takılmadığında otomatik toz boşaltma göstergesi güncellenmez.
②	Batarya Ömrünü Uzatma Modü Göstergesi	<ul style="list-style-type: none"> • Batarya Ömrünü Uzatma Modü açıldığında gösterge yanar.
③	Wi-Fi Göstergesi	<ul style="list-style-type: none"> • Ürün bir ev Wi-Fi ağına bağlandığında gösterge yanar. <ul style="list-style-type: none"> -  (Bağlandı): Ayar Modundaki Wi-Fi ayarı Açık ve ürün, LG ThinQ uygulamasına bağlı. -  (Bağlantı kesildi): Ürün, bağlı durumdayken ağ bağlantısını kaybetti. - Hiçbiri (Bağlı değil): Ayar Modundaki Wi-Fi ayarı Kapalı veya Wi-Fi ayarı Açık olsa da ürün LG ThinQ uygulamasına bağlı değil.
④	Batarya Çalışma Süresi ve Bildirim Göstergesi	<ul style="list-style-type: none"> • Mevcut temizleme modü, kalan batarya çalışma süresi ve bildirimler ekranda gösterilir. Batarya çalışma süresi yalnızca rehber niteliğindedir ve takılı olan nozula, zemin yüzey türüne ve bataryanın yaşına göre farklılık gösterecektir.

Ayarlar

- 1 **Ayarları**  düğmesine basın.
- 2 **Hareket** < > düğmesini kullanarak istediğiniz ayarları seçin ve gerekli ayarlamaları yapın.
 - Önceki ekrana dönmek için **Ayarları**  düğmesine basarak **Çıkış** öğesini seçin.

NOT

- **Ayarları**  düğmesine bastıktan sonra 10 saniye içinde işlem yapılmazsa önceki ekrana dönülür.

Varsayılan emiş gücü

Ürün açıldığında çalışan emiş gücü modunu seçin.

Şarj sırasındaki ekran parlaklığı

Ürünü şarj ederken şarj seviyesini gösteren durum ekranının parlaklığını ayarlayın.

Şarj bilgilendirme sesi

Ürün şarj İstasyonuna takıldığında gelen bildirim sesinin yüksekliğini ayarlayın.

Pil ömrü uzatma modu

Pil ömrü uzatma modu ayarlandığında durum ekranında  simgesi görüntülenir. Bu mod, batarya şarj seviyesini %85 ile sınırlandırarak bataryanın eskimesini yavaşlatabilir. Ancak bu mod yalnızca elektrik süpürgesine takılı olan bataryayı etkiler. Yardımcı batarya %100 şarj edilir.

Wi-Fi

Wi-Fi işlevi açılabilir veya kapatılabilir.

Kablosuz bağlantı ayarları

Ürünün ağa bağlı olup olmadığını kontrol etmek veya ağa yeniden bağlanmak için bu ayarları kullanın.

• Bağlı değil

- **Ayar Modundaki** Wi-Fi ayarı **Kapalı**.
- Wi-Fi ayarı **Açık** olsa bile ürün **LG ThinQ** uygulamasına bağlı değil.
- **Ayarları**  düğmesine basarak Wi-Fi bağlantısını başlatın.

• Bağlandı

- **Ayar Modundaki** Wi-Fi ayarı **Açık** ve ürün **LG ThinQ** uygulamasına bağlı.
- **Ayarları**  düğmesine basarak Wi-Fi bağlantısını yeniden kurun.

• Bağlantı kesildi

- Ürün bağlı durumdayken ağ bağlantısı kayboldu.
- Wi-Fi ağını kontrol edin. Ürün ağa bağlanamıyorsa **LG ThinQ** uygulamasını kullanarak ağı değiştirin veya **Ayarları**  düğmesine basarak Wi-Fi'ı sıfırlayın.

Wi-Fi'yi sıfırla

Ürünün Wi-Fi ile ilgili tüm ayarlarını sıfırlayın ve ürünün ağla bağlantısını kesin.

Otomatik Durdur

Temizlik sırasında etrafı toplamak için elektrikli süpürgeyi bıraktığınızda süpürge, enerji tasarrufu sağlamak için otomatik olarak bekleme moduna geçer. Tekrar temizliğe başladığınızda **Power** düğmesine basmaya gerek kalmadan otomatik olarak emmeye başlar.

Bekleme modu 5 dakika sürer, ardından güç kapanır.

- Bu işlev, elektrikli süpürge tamamen yere bırakıldığında etkinleşir; duvara veya sandalyeye bırakıldığında etkinleşmez.

- Elektrikli süpürge nozul takılmadan kullanılırsa süpürge hareket ettiğinde bu işlev devre dışı kalır.
- Elektrikli süpürge nozul takılı olarak kullanılırsa elektrikli süpürge sapını tutup 30 dereceden daha fazla kaldırmamız durumunda bu işlev devre dışı kalır.
- Elektrikli süpürge üzerindeki <, > düğmesine basarsanız bu işlev hemen devre dışı kalır.

Bataryayı Şarj Etme

Bataryayı Şarj Etmeden Önce

- Adaptörün hem şarj istasyonuna hem de elektrik prizine bağlı olduğundan emin olun.
- Tek bir bataryayı tam olarak şarj etmek 4 saat sürer. Hem ana hem de yedek bataryaları şarj etmek iki katı daha uzun sürecektir.
- İç mekan sıcaklığı 5 °C'nin altındaysa batarya şarj etmeyecektir. Bataryayı yalnızca iç mekan sıcaklıkları 5 °C ile 38 °C arasında olduğunda şarj edin.
- Bataryanın nihayetinde değiştirilmesi gerekecektir. Batarya özellikleri nedeniyle, çalışma süresi alet tekrar tekrar uzun süre kullanıldıktan sonra kısalmır.
- Bataryanın yeniden şarj olması gerektiğinde batarya göstergesindeki son çubuk yanıp sönmeye başlar. Aleti batarya tam doluyken kullanın.
- İki bataryalı modellerde batarya ömrünü korumak için, iki bataryanın yerini ana gövde ve yedek şarj istasyonu arasında düzenli olarak değiştirin.

Elektrikli Süpürge Şarj Edilmesi

Aletin şarj istasyonunda saklanması, bataryayı otomatik olarak yeniden dolduracaktır.

- 1 Aleti kapatmak için **Power** düğmesine basın.
- 2 Ürün gövdesini şarj istasyonuna koyun.
 - Elektrikli süpürgeyi şarj cihazına yerleştirmeden önce uzatma borusunu en kısa uzunluğuna getirin.
 - Birleştirme aracı veya yarık aracı takılırsa, alet şarj istasyonuna yüklenemez. Bu ikisinden biri takılmışsa, şarj istasyonunu sadece birleştirme aracını veya yarık aracını çıkardıktan sonra kullanın.
 - Elektrikli süpürge şarj istasyonuna düzgün şekilde yerleştirildiğinde durum ekranında bir bip sesiyle birlikte batarya şarj seviyesi görüntülenir. Bip sesi duymazsanız cihazı şarj istasyonuna yeniden yükleyin.
 - Şarj işlemi tamamlandığında durum ekranı kapanır.

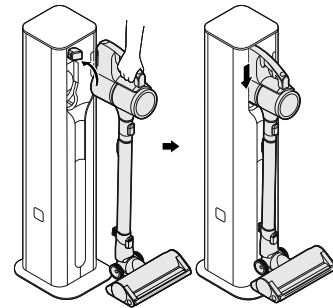

⚠ UYARI

- Ürün gövdesinin şarj istasyonuna sağlam bir şekilde yerleştiğinden emin olun. Alet şarj istasyonundan düşerse, yaralanmaya, mal hasarına veya ürün hasarına neden olabilir.

Yedek Bataryayı Şarj Etme

Yedek batarya, elektrikli süpürge'nin şarjı bittikten sonra şarj olmaya başlayacaktır.

Bir veya iki batarya temin edilmiştir. Batarya sayısı satın alınan modele bağlı olarak değişir.

- 1 Şarj istasyonunun üst kısmında bulunan kontrol panelinin ön kısmını kaldırın.

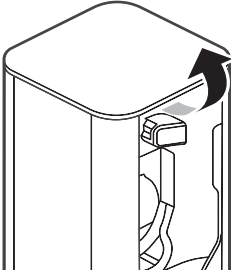

- 2 Takmak için, bataryayı batarya şarj cihazının ana hatlarıyla hizalayın.

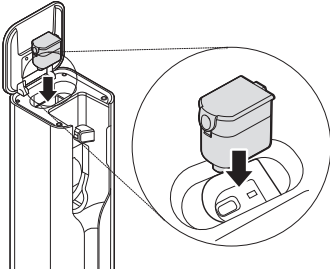

- 3 Bataryayı bölmeye bastırın.

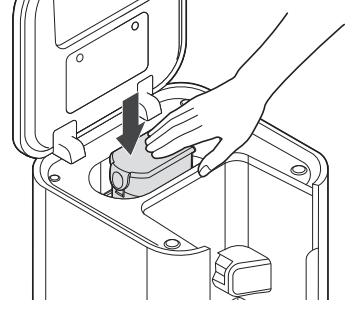

NOT

- Yedek batarya doğru şekilde takılmışsa yedek batarya simgesi gösterilir. Elektrikli süpürge batarya şarjı tamamlandıktan sonra yedek batarya şarj işlemi başlar.
- Yedek bataryayı tamamen takın. Yedek batarya doğru takılırsa yedek batarya simgesi görüntülenecektir.

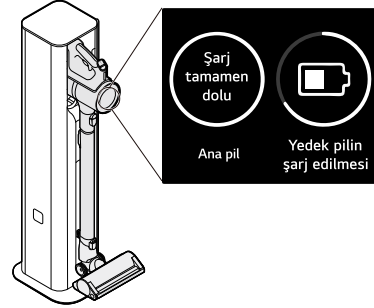

Paspas Nozulunu Kullanma

Paspas Nozulunu Kullanmadan Önce

- Paspas yastıkları, ürün gövdesinin ayarlandığı emiş gücü ayarına bakılmaksızın tek hızda döner.
- Plakaya takılan yabancı maddeler varsa veya güçlü bir darbeye maruz kalırsa ürün hasarını önlemek için

paspas takma plakası otomatik olarak duracaktır. Aleti derhal kapatın ve kullanmaya devam etmeden önce yabancı maddeleri veya engelleri kaldırın.

- Paspas yaparken bir gürültü duyarsanız, paspas yastığı paspas takma plakasından düşmüş olabilir. Ürünü derhal kapatın ve kullanmaya devam etmeden önce paspası takma plakasına tekrar takın.
- Kirli paspas yastığını zeminleri temizlemek için kullanmayın. Kirli veya kalıntı içeren paspas yastıklarının kullanılması zemine zarar verebilir. Yastıkları, her kullanım sonrası mutlaka kontrol edin.
- Yalnızca yetkili LG Electronics paspas yastıklarını kullanın.

Paspas Nozulunu Kullanma

Bu aksesuar yalnızca bazı modellerde mevcuttur.

Paspas nozulu takılı olduğunda emiş kapanır ve yalnızca paspas işlevi çalışır. Paspası açmak/kapatmak için **Power**  düğmesine basın.

⚠ DİKKAT

- Alet açıkken nozulu monte etmeyin veya sökmeyin. Aksi halde yaralanma ortaya çıkabilir.
- Islak paspas yastıkları takılıyken aletin yerde durmasına izin vermeyin. Aksi halde ahşap zemin hasar görebilir veya şişebilir. Islak paspaslama uygunluğunu daima zemin üreticisi veya tedarikçisiyle kontrol edin.
- Bebekler veya çocuklar için PVC veya poliüretan paspas üzerinde

kullanmayın. Sürtünme motorun aşırı ısınmasına neden olabilir.

NOT

- Paspas nozulunu uzun süre kullanırsanız motor aşırı ısınabilir. (Tavsiye edilen maksimum çalışma süresi 80 dakikadır.) Motor aşırı ısınırsa güvenlik işlevi etkinleşir ve alet otomatik olarak kapanır. Aleti serin ve iyi havalandırılmış bir yere yerleştirin ve yeniden kullanmaya başlamadan önce bir saat kadar soğumaya bırakın.

Su Haznesini Doldurma

Paspaslamadan önce su haznesini doldurmalı ve paspas nozuluna takmalısınız.

- 1 Su haznesini paspas nozulundan çıkarmak için **1 PUSH** düğmesine basın.

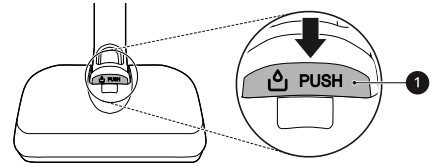

- 2 Su giriş kapağını **2** açın ve hazneyi suyla doldurun.

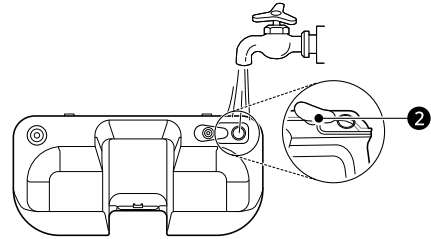

- 3 Su giriş kapağını sıkıca kapatın.

- Su giriş kapağı düzgün şekilde kapatılmazsa su veya eklenen sıvı çözelti sızabilir.

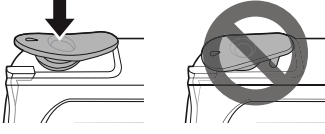

4 Su haznesini paspas nozuluna geri takın.

- Su haznesinin ön kısmındaki 2 tırnağı ③ paspas nozulunun üst kısmındaki yuvalara ④ yerleştirin. Haznenin arka kısmını indirerek yerine yerleştirin.
- Hazneyi yerine kilitlemek için ortadan ⑤ aşağı doğru bastırın.

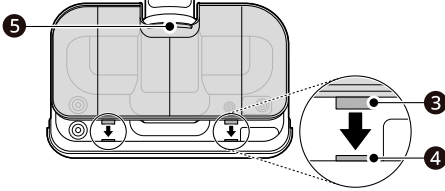

Paspas Yastıklarının Takılması

Genel temizlik için standart paspas yastıklarını kullanın.

⚠ UYARI

- Yaralanmadan kaçınmak için paspas plakaları hareket ederken paspas yastıklarını takmayın.
- Elinizi, dönen paspas plakalarının arasına sokmayın. Aksi halde yaralanma meydana gelebilir. Paspas nozulunu asla nemli paspas yastıklarını takmadan kullanmayın, aksi halde zemin zarar görebilir.

1 Paspas yastıklarının her iki tarafını da suyla ıslatın ve yastıkları paspas

nozulu gövdesine takmadan önce fazla suyu sıkın. Paspas yastıkları sadece doğru tarafları nozula takılı olduğunda sağlam şekilde oturacaktır.

- Yastıkları çok ıslakken takmayın.
- Paspas yastıklarının kuruyken takılıp kullanılması temizlik performansını etkileyebilir.

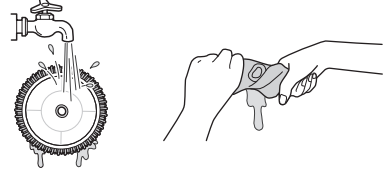

2 Paspas nozulunu zemine baş aşağı yerleştirin.

3 Paspas yastığının ortasını paspas plakalarının ortasıyla hizalayıp takın.

- Paspas yastığındaki çırtırtı paspas plakasına sıkıca bastırarak takın. Paspas yastığının ters veya hatalı takılması temizlik performansını etkileyebilir.

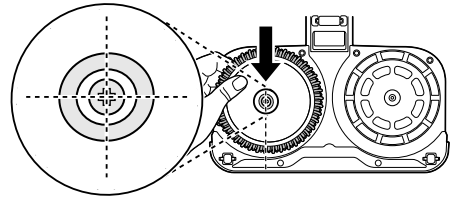

4 Paspas nozulunu alete takın.

Su Miktarını Ayarlama

Paspas yastığı üzerine akıtılan su miktarını **Yüksek Mod** veya **Düşük Mod** olarak ayarlamak için su ayarlama düğmelerine basın.

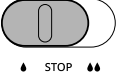
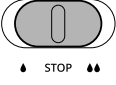
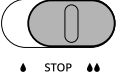
	<p>Düşük Mod: Çok fazla suyla zarar görebilecek ahşap veya diğer zemin döşemelerini temizlemek üzere az miktarda su vermek için kaydırmalı butonu kaydırın.</p>
	<p>STOP: Kaydırmalı butonu orta konuma getirin. Bu işlem su vermeyi durdurur ve böylece halihazırda ıslak olan alanların üzerinden geçebilirsiniz.</p>
	<p>Yüksek Mod: İçine işlemiş kiri temizlemek veya yüksek miktarda su vermek için kaydırmalı butonu kaydırın.</p>

Paspas Nozulunu Kullanma

- 1 Su haznesini ve paspas yastıklarını paspas nozuluna takın.
- 2 Temizliğe başlamak için **Power**  düğmesine basın.
- 3 Seyreltilmiş deterjan püskürtmek için **Hareket** > düğmesine basın.

Su Haznesini ve Paspas Yastıklarını Kurutma

Su Haznesini Kurutma

Temizlik tamamlandığında sıcak paspas nozulunu saklamadan önce su haznesini boşalttığınızdan ve kurumaya bıraktığınızdan emin olun.

⚠ UYARI

- Temizliğin ardından, sıcak paspas nozulunun yeterince soğumasına izin verdikten sonra paspas yastıklarını nozuldan ayırın. Sıcak paspas nozulu veya paspas yastıkları yeterince soğumadan bunlara dokunmak yanıklara yol açabilir.

⚠ DİKKAT

- Su haznesini saklarken açık kaldıklarından emin olmak için su girişi kapaklarını çevirin. Kapaklar kapalıysa ve düzgün kurumamışsa, kokuya neden olabilir.
- Su giriş kapaklarını su haznesinden sökmeyin, aksi halde kauçuk kapaklar kopabilir veya yırtılabilir.
- Su verme girişinde yer alan kauçuk contayı çekmeyin veya esnetmeyin. Aksi halde bunda yırtılma veya hasar olabilir.
- Su haznesini yıkarken deterjan, sirke veya karbonat eklemeyin. Bu kimyasal maddelerin kalıntıları su haznesinden kolayca çıkarılamaz, bu da zemini kirletebilir.

⚠ DİKKAT

- Temizlikten sonra sıcak paspas nozulu üzerindeki su verme girişinde ❶ kalan tüm suyu yumuşak bir bezle nazikçe silin. Su zemine damlayabilir ve zarar verebilir.

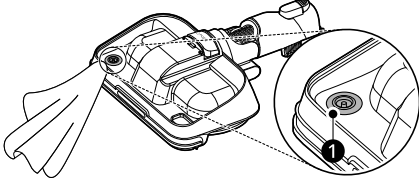

- 1 Su haznesinin yan tarafındaki 2 su giriş kapağını açın ve su haznesini boşaltın. Kalan suyu boşaltmak için su haznesini sallayın. Su haznesini herhangi bir yüzeye vurmayın.

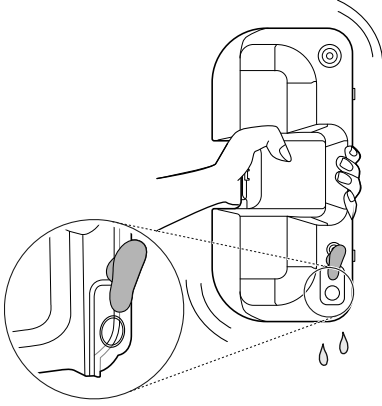

- 2 Su giriş kapağını açık bırakın ve su haznesinin iyi havalandırılmış bir alanda doğrudan güneş ışığı almadan en az 24 saat kurummasına izin verin.
 - Su tamamen boşaldıktan ve kuruduktan sonra su haznesini

koruyun. Haznedeki nem veya su kalıntısı kokuya neden olabilir.

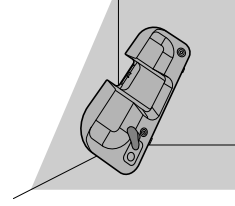
**Paspas Yastıklarını Kurutma**

Paspas yastıklarını kullandıktan sonra elde yıkayın ve saklamadan önce kurumalarına izin verin.

⚠ DİKKAT

- Deforme olabileceğinden aşağıdakileri kullanmayın.
 - Paspas yastıklarını yıkarken çamaşır suyu veya yumuşatıcı kullanmayın.
 - Yastıkları kurutucuda kurutmayın.
 - Paspas yastığını kaynatmayın.

- 1 Paspas yastıklarını paspas takma plakasından ayırın.

- 2 Yastıkları nötr bir deterjanla elde yıkayın.

- Paspas yastıklarını ıslak bir halde saklamak hoş olmayan kokulara yol açabilir. Yastıkları iyi havalandırılmış bir alanda doğrudan güneş ışığı almadan en az 24 saat boyunca veya tamamen kuruyana kadar bekletin.

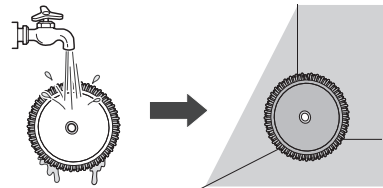

Nozulları ve Aletleri Kullanma

Nozulları ve Araçları Kullanmadan Önce

Bazı aksesuarlar yalnızca bazı modellerde mevcuttur.

Özel ekler daha etkili temizlik yapmanıza yardımcı olabilir. Araçlar ve nozullar ürün gövdesine veya uzatma borusuna takılabilir.

- Zeminde, halıda veya nevresimde giriş tikanırsa emme gücünü ayarlayın.
- Her bir Nozul bir motorla donatılmıştır ve çalışırken ses yapabilir.

⚠ DİKKAT

- Halı Nozulunu veya İnce Sert Zemin Nozulunu bebekler ve çocuklar için PVC veya poliüretan paspaslarda kullanmayın. Paspas nozula yapışabilir, bu da paspasta hasara veya alette statik elektriğe neden olarak çalışmasını zorlaştırır. Paspasları yarık aracını kullanarak temizleyin.

İkili Zemin Maks Nozulu

Halı, kilim ya da sert zemin yüzeylerini temizlemek için bu nozulu kullanın.

Geniş Sert Zemin Nozulu

Sert zemin yüzeylerini temizlemek için bu nozulu kullanın.

- Temizleme sırasında nozuldaki **PUSH** düğmesine kazara basmak fırçayı çıkarabilir. Lütfen fırçayı tekrar takın.

Evcil Hayvan Nozulu

Yumuşak yüzeyler ve evcil hayvan kılını temizlemek için uygundur.

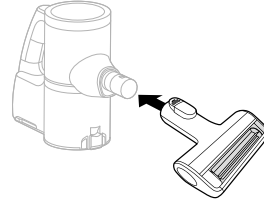

⚠ DİKKAT

- Aşağıdaki yüzeylerde nozulu kullanmayın. Çizilge veya hasara neden olabilir. Özellikle, kaplı veya lake bir zeminde kullanmayın. Tekrar tekrar kullanılırsa, kaplama aşınabilir.
 - Giysi, yatak takımı
 - Deri minderli koltuklar, minderler
 - Halı
 - Vinil zemin, fayanslar, mermer, vs.

Yatak Takımı Nozulu

Bu nozul çarşafaları ve nevresimleri daha etkili bir şekilde temizlemenizi sağlar. Güçlü emme ve vurma hareketi kullanarak nevresimdeki tozu temizler.

- Yatak kılıfı gibi nevresimleri süpürürken ince kumaşın nozul içerisine emilmesinden kaçınmak için emme seviyesini düşürün.

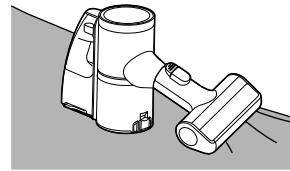

Yarık Aracı

Köşelerdeki veya dar yerlerdeki tozları temizlemek için bu aracı kullanın.

- Paspas gibi statik elektriğin olduğu alanlar için kullanın.
- Mobilya, paspas veya köşeler gibi dar alanlardan evcil hayvan kıllarını temizlemek için **Turbo** mod ile kullanın.

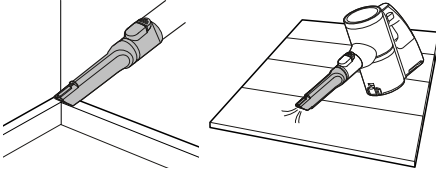

Birleştirme Aracı

Köşeleri veya toz ve kirin biriktiği küçük boşlukları temizlemek için yarık modunda veya fırça modunda kullanılabilir.

• Yarık Modu

Kanepeler veya döşekler gibi düz zeminleri temizlemek için aracı yarık aracı modunda kullanın.

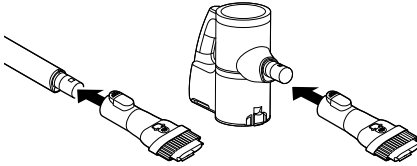

• Fırça Modu

Çerçeve veya mobilya gibi hassas zeminleri temizlemek için aracı fırça modunda kullanın.

- Modları dönüştürmek için ❶ ayarlama düğmesine basın ve ileri itin.

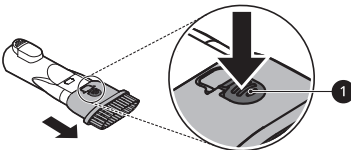

Zorlu Kir Aracı

Sert kıllar sert zeminlerdeki katılaşmış kirleri temizler. Halılara veya kilimlere dolaşmış saç veya yabancı maddeleri temizleyin.

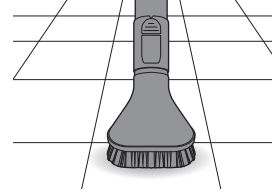

Şilte Aracı

Döşeklerdeki, hassas kumaşlardaki ve döşemelerdeki toz ve yabancı maddeleri temizlemek için bu aracı kullanın.

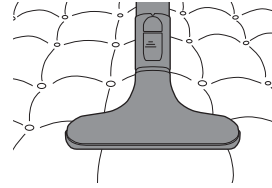

Esnek Yarık Aracı

Bu araç esnek ve uzunluğu ayarlanabilir, bu sayede arabaların içini veya mobilyaların altındaki veya arkasındaki açılı bir araç gerektiren dar yerleri temizlemek için özellikle kullanışlıdır.

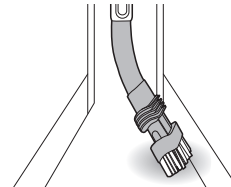

Fırçayı Kullanma

Aracı yarıktan fırça moduna dönüştürmek için ❶ fırça kafasının yanlarına basın ve fırçayı aşağı çekin.

- Yarık moduna geri dönüştürmek için **2** fırça bırakma düğmesine basın ve fırçayı yukarı kaydırın.

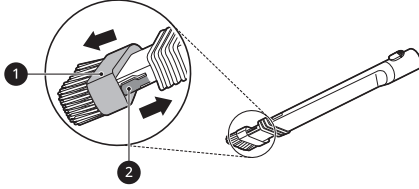

Uzunluğu Ayarlama

Aracın uzunluğu ayarlamak için aracın yanındaki **3** bırakma düğmesini basılı tutun. Uzatma borusunu uzatmak veya geri çekmek için **4** fırça kafasını çekin veya itin.

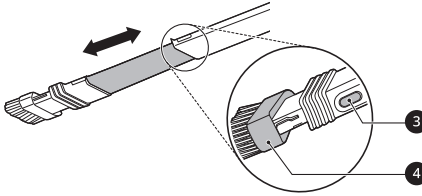

Çok Açılı Araç

Bu aracın çeşitli açılara ayarlanabilen yumuşak bir fırçası vardır, bu sayede araba konsollarını veya mobilya üstlerini temizlemek için özellikle kullanışlıdır.

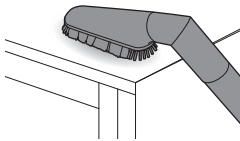

Esnek Hortum Uzantısı

Erişmesi zor alanları temizlemek için bu esnek, uzatılabilir hortumu ürün gövdesine ve araçlar arasına bağlayın.

- Esnek hortum uzantısı Nozulla birlikte kullanılamaz.

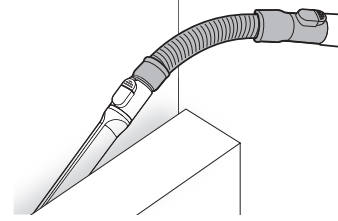

Kompresör Kolunun Kullanımı

Süpürme işleminden sonra ve çöp kutusunu boşaltmadan önce çöp kutusunun içindeki saç ve lifleri sıkıştırmak için Kompresör kolunu kullanın.

- Kompresör kolu kullanılmadan önce vakumun kapatılması gerekir.
- Çöpü sıkıştırmak, çöp kutusunun iç duvarlarını temizler ve çöp kutusunu boşaltmadan önce daha uzun süre süpürmenize olanak sağlar. Ayrıca çöp kutusunun temizlenmesini daha kolay ve daha az dağınık hale getirir.
- Sıkıştırma plakasının etkili olması için çöp haznesinin en az yarısının dolu olması gerekir.
- Çöpü sıkıştırmak ve çöp kutusunun iç duvarlarını temizlemek için Kompresör koluna birkaç kez basın.

SMART ÖZELLİKLERİ

LG ThinQ Uygulamasının Kullanımı

LG ThinQ uygulaması, bir akıllı telefon kullanarak aletle bağlantı kurmanızı sağlar.

LG ThinQ Uygulama Özellikleri

• Varsayılan paspas işlemini ayarlama

- Bu işlem, Paspas Nozulunun varsayılan çalışma modunun ayarlanmasını sağlar.

• Geçmiş Temizlemek

- Aylık temizleme süresi, temizleme sıklığı ve temizleme modu gibi temizlik geçmişini gösterir.

NOT

- Montajlı aspirasyon aleti, temizlik sırasında ekranda görüntülenir.
- Ön filtre ve egzoz filtresinin temizlenmesi gerekiyorsa ekranda bir bildirim görüntülenir.

• Filtre Temizleme Döngü Alarmı

- Cihazı belirli bir süre kullandıktan sonra akıllı telefonunuzun ekranında bir bildirim görüntülenir. Gerekirse egzoz filtresini veya ön filtreyi temizleyin.

• Temizleme Modu

- Kullanmakta olduğunuz temizleme modu, akıllı telefonunuzun ekranında görüntülenir.

• Filtre Temizleme Kılavuzu

- Filtreleri temizleme kılavuzu.

• Smart Diagnosis™

- Bu işlem, kullanım modeline göre cihazla ilgili sorunları tanılamak ve çözmek için faydalı bilgiler sağlar.

NOT

- Kablosuz yönlendiricinizin İnternet servis sağlayıcınızı veya parolanızı değiştirmesi halinde bağlı aleti **LG ThinQ** uygulamasından silin ve yeniden bağlayın.
- Bu bilgiler yayınlandığı tarihte günceldir. Uygulama, kullanıcılara haber verilmeksizin ürün geliştirme amaçları doğrultusunda değişikliğe tabi tutulabilir.

LG ThinQ Uygulamasını Kullanmadan Önce

- 1 Aletin yakınındaki kablosuz yönlendiricinin (Wi-Fi ağı) gücünü kontrol etmek için bir akıllı telefon kullanın.
 - Aletin yönlendiriciden çok uzak olması halinde sinyal zayıflar. Uygulamayı kaydetmek uzun zaman alabilir veya yüklenemeyebilir.
- 2 Akıllı telefonunuzda **Mobil veri** veya **Hücrel Veri** kapatın.

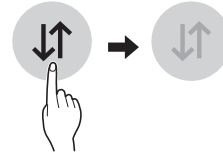

3 Akıllı telefonunuzu kablosuz yönlendiriciye bağlayın.

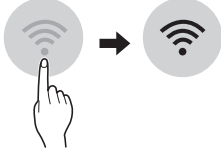

NOT

- Wi-Fi bağlantısını doğrulamak için, kontrol panelindeki  simgesinin yandığını kontrol edin.
- Alet sadece 2,4 GHz Wi-Fi ağlarını destekler. Ağ frekansınızı kontrol etmek için, İnternet servis sağlayıcınıza başvurun veya kablosuz yönlendiricinizin kılavuzuna bakın.
- **LG ThinQ** herhangi bir ağ bağlantısı probleminden veya ağ bağlantısından kaynaklanan herhangi bir aksaklık, arıza veya hatadan sorumlu değildir.
- Çevredeki kablosuz ortam, kablosuz ağ hizmetinin yavaş çalışmasına neden olabilir.
- Aletin Wi-Fi ağına bağlanmada sorun yaşaması halinde yönlendiriciden çok uzakta olabilir. Wi-Fi sinyal gücünü iyileştirmek için bir Wi-Fi tekrarlayıcı (menzil genişletici) satın alın.
- İnternet servis sağlayıcısına bağlı olarak ağ bağlantısı düzgün çalışmayabilir.
- Ev ağı ortamından dolayı Wi-Fi bağlanamayabilir veya bağlantı kesilebilir.
- Kablosuz sinyal iletimindeki sorunlar nedeniyle aletin bağlanamaması halinde aletin fişini çekin ve tekrar denemeden önce yaklaşık bir dakika bekleyin.
- Kablosuz yönlendiricinizdeki güvenlik duvarının etkin olması halinde

güvenlik duvarını devre dışı bırakın veya ona bir istisna ekleyin.

- Kablosuz ağ adı (SSID), İngilizce harf ve rakamlardan oluşan bir kombinasyon olmalıdır. (Özel karakterler kullanmayın.)
- Akıllı telefon kullanıcı arabirimi (UI), mobil işletim sistemine (OS) ve üreticiye bağlı olarak değişiklik gösterebilir.
- Yönlendiricinin güvenlik protokolünün **WEP** olarak ayarlanması halinde ağ kurulumu başarısız olabilir. Güvenlik protokolünü değiştirin (**WPA2** önerilir) ve ürüne yeniden bağlanın.

LG ThinQ Uygulamasını Yüklenmesi

Bir akıllı telefonda Google Play Store veya Apple App Store'dan **LG ThinQ** uygulamasını arayın. Uygulamayı indirmek ve yüklemek için talimatları izleyin.

Aleti LG ThinQ Uygulamasına Bağlamak

Wi-Fi Gösterge Durumu

Gösterge Durumu	Açıklama
Yanıp Sönme	Alet bağlanıyor.
AÇIK	Alet bağlanmayı tamamladı. Alet, Wi-Fi ağına bağlı.
KAPALI	Aletin bağlantısı kesildi.

Alet Başlangıçta Bağlanıyor

Menüde **Bir Ürün Ekle (+)** düğmesine basarak aletinizi seçin. Aletinizi bağlamak için **LG ThinQ** uygulamasındaki talimatları izleyin.

İlave Kullanıcıların Bağlanması

Aleti şarj istasyonundan kaldırın. **Aletin Başlangıçta Bağlanması** bölümündeki talimatları izleyin.

NOT

- **LG ThinQ** uygulamasına bağlı bir cihazı silmeniz halinde kullanım geçmişi sıfırlanır.
- Wi-Fi sinyalinin zayıf olması halinde cihazın uygulamayla bağlantısı geçici olarak kesilebilir. Wi-Fi sinyali normal konuma geldiğinde cihaz tekrar uygulamaya bağlanır.

Cihazda Wi-Fi Açma/ Kapatma

Wi-Fi bağlantısının kesilmesi

Enerji tasarrufu yapmak için, alet şarj istasyonundayken **Wi-Fi** düğmesine 3 saniye basılı tutarak Wi-Fi işlevini kapatın.

Yeniden Wi-Fi bağlantısı

Cihazda aşağıdaki adımları izleyin.

- 1 3 saniye boyunca **Wi-Fi** düğmesine basılı tutarak ekranda  simgesinin yanıp sönmesini bekleyin.
- 2 Yeniden 3 saniye boyunca **Wi-Fi** düğmesine basın.
 - Simge kapandıktan sonra bir süre bekleyin ve tekrar açın.

- Simgenin açılmasından önceki süre ağ ortamına bağlı olarak değişkenlik gösterebilir.

Radyo Ekipmanı Teknik Özellikleri

Modül Adı	LCWB-001
Kablosuz LAN Frekans Aralığı	2412 MHz - 2472 MHz
Kablosuz LAN Çıkış Gücü (Maks)	18,14 dBm
Bluetooth Frekans Aralığı	2402 MHz - 2480 MHz
Bluetooth Çıkış Gücü (Maks)	7,03 dBm

Kablosuz işlev S/W sürüm: S 1.0

Radyo Frekans Enerjisine Maruziyet

Bu cihaz, radyo dalgalarına maruziyete ilişkin geçerli güvenlik gereksinimlerine uyacak şekilde tasarlanmıştır. Radyo dalgasına maruziyet düzenlemeleri, Özgül Soğrulma Oranı veya SAR olarak bilinen bir ölçüm birimi kullanır. SAR testleri, kullanılan tüm frekans bantlarında onaylanmış en yüksek güç seviyesinde iletim yapan cihazla standart yöntemler kullanılarak gerçekleştirilir.

Uluslararası İyonize Olmayan Radyasyondan Korunma Komisyonu (ICNIRP) tarafından önerilen SAR sınırı, Uzun SAR'si için 10 g'lık doku üzerinde ortalama 4 A/kg kadardır.

Bu model için test edilen en yüksek SAR değeri aşağıdaki gibidir:

Uzun SAR'si: 0,084 A/kg

Bu vericinin başka bir anten veya verici ile birlikte yerleştirilmemesi veya birlikte çalıştırılmaması gerekir.

Uygunluk Beyanı



İşbu belge ile LG Electronics, radyo ekipmanı tipi Elektrikli Süpürge'nin 2014/53/EU Yönergesi ile uyumlu olduğunu beyan eder. AB uygunluk beyanının tam metnine aşağıdaki internet adresinden ulaşılabilir:

<http://www.lg.com/global/support/cedoc/cedoc#>

LG Electronics European Shared Service Centre B.V.

Krijgsman 1, 1186 DM Amstelveen, Hollanda

Bekleme Durumunda Güç Tüketimi

Bekleme durumunda güç tüketimi	0,5 W
Ağ bekleme durumunda güç tüketimi	2,0 W
Güç yönetimi işlevinin veya benzer bir işlevin, ekipmanı otomatik olarak bekleme ve/veya kapalı moduna ve/veya ağ bağlantılı bekleme sağlayan duruma geçirdiği süre	20 dk.

Açık Kaynaklı Yazılım Bildirimi Bilgileri

GPL, LGPL, MPL ve kaynak kodu açıklama yükümlülüğü bulunan ve bu üründe yer alan diğer açık kaynak

lisansları altındaki kaynak kodunu edinmek ve belirtilen tüm lisans koşullarına, telif hakkı bildirimlerine ve ilgili diğer belgelere erişmek için lütfen <https://opensource.lge.com> adresini ziyaret edin.

Ayrıca LG Electronics, opensource@lge.com adresine gönderilen e-posta taleplerinin üzerine bu tür bir hizmetin maliyetini (ortam, gönderi ve taşıma masrafı gibi) kapsayan bir ücret karşılığında açık kaynak kodunu CD-ROM ile de sağlar.

Bu teklif, bu ürünü son gönderimimizden itibaren üç yıllık bir süre boyunca bu bilgiyi alan herkes için geçerlidir.

Akıllı Tanılama İşlevi

Aletinizdeki sorunları tanılayıp gidermeye yardımcı olacak olan bu özelliği kullanın.

NOT

- LGE'nin ihmalinden kaynaklanmayan nedenlerden dolayı hizmet, Wi-Fi kullanılamaması, Wi-Fi bağlantısının kesilmesi, yerel uygulama mağazası politikası veya uygulama kullanılamaması gibi ancak bunlarla sınırlı olmayan dış etkenler nedeniyle çalışmayabilir.
- Özellik, önceden haber verilmeksizin değiştirilebilir ve bulunduğunuz yere bağlı olarak farklı bir forma sahip olabilir.

Sorunları Tanılamak için LG ThinQ Uygulamasını Kullanmak

Wi-Fi donanımlı cihazınızla ilgili bir sorun yaşamanız halinde **LG ThinQ** uygulamasını kullanarak sorun giderme verilerini bir akıllı telefona iletebilir.

- **LG ThinQ** uygulamasını başlatıp menüde **Smart Diagnosis** özelliğini seçin. **LG ThinQ** uygulamasında sağlanan talimatları izleyin.

BAKIM

Aleti Temizleme

Aleti Temizlemeden Önce

En iyi emme gücünü korumak için siklon ağ filtresi, egzoz filtresi ve ön filtre düzenli olarak temizlenmelidir ve bu filtreleri en az ayda bir defa akan su altında yıkayın.

- Aleti temizlemeden önce gücü kapatın.
- Temizlik sıklığı kullanım ortamına ve kullanım süresine bağlı olarak değişir. Tozlu bir ortamda, sık sık temizleyin.

⚠ UYARI

- Asla Nozulu, dönen fırçayı veya ürün gövdesini suyla yıkamayın. Su motora girebilir ve elektrik çarpmasına veya yangına neden olabilir.
- Yabancı maddelerin motora girmesine yol açacağı için temizleyiciyi filtrelerden herhangi biri takılı değilken kullanmayın. Aksi halde elektrik çarpması, yangın veya ürün hasarı meydana gelebilir.
- Motora parmaklarınızı veya keskin nesnelere sokmayın. Aksi halde ürün hasarına, kişisel yaralanmaya veya elektrik çarpmasına neden olabilir.

⚠ DİKKAT

- Siklon ağ filtresine kuvvet uygulamayın veya darbeye maruz kalmasına izin vermeyin. Aksi halde filtre deforme olabilir, ürün performansı zayıflayabilir veya ürünün bozulmasına neden olabilir.
- Kompresör kolunun yukarı dönmemesi halinde siklon ağ filtresini toz haznesinden çıkarıp temizleyin.

Tıkalı veya kirli bir filtre, kötü temizleme sonuçlarına neden olabilir.

Yabancı Maddeleri Temizleme

Aletin yabancı cisimlerle tıkanması halinde emiş gücü değişir ve motor, düşük ve yüksek hız arasında tekrar tekrar çalışır.

Tıkanmanın devam etmesi halinde hasarı önlemek için alet otomatik olarak kapanacaktır. Aleti kullanmaya devam etmeden önce bataryayı ürün gövdesinden ayırın ve yabancı cisimleri çıkarın.

- Ürün gövdesinin içini, Kompresör çalışma plakasının üstünü, uzatma borusunu, girişleri, egzoz filtresini, ön filtreyi ve siklon ağ filtresini yabancı maddeler açısından kontrol edin.
- Girişler tamamen kapanmazsa yabancı cisim tıkanma alarm göstergesi yanmayabilir ancak emme yeteneği etkilenecektir.
- Cihaz sesinin yüksek olması veya temizlik sonuçlarının kötü olması

halinde yabancı cisimler olup olmadığını kontrol edin.

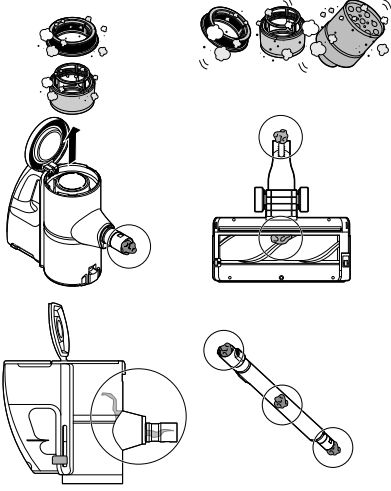

Çöp Kutusunu Temizleme

Her kullanımdan sonra çöp kutusunu boşaltın ve temizleyin.

- Çöp kutusu tamamen tozla doluyorsa veya filtre tıkalıysa emme gücü azalacaktır.

- 1 Çöp kutusunu temizlemeden önce bataryayı ürün gövdesinden ayırın.
 - 2 Siklon ağ filtresinin dışından ve toz haznesinin iç duvarlarından tozu toplamak ve sıkıştırmak için, Kompresör kolunu ❶ birkaç kere aşağı itin.
- Siklon ağ filtreye takılan yabancı cisimlerin Kompresör koluyla çıkarılması zor olabilir. Siklon ağ filtreyi çıkarın ve temizlemek için temizleme fırçasını vb. kullanın.

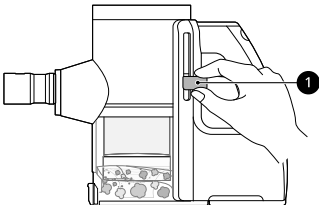

- 3 Çöp kutusu kapağını açmak için ❷ çöp kutusu kapağı açma düğmesine basın. Boşaltmak için çöp kutusunu sallayın.

- Dikkatli olun, çöp kutusunu açarken toz veya yabancı maddeler dışarı dökülebilir. Çöp kutusunu bir çöpe veya toz ve yabancı maddelerin kolaylıkla çıkarılabileceği bir yere boşaltın.
- Çöp kutusunu boşaltırken tozu içine hapsetmek için çöp kutusu plastik bir torbaya sarılabilir.

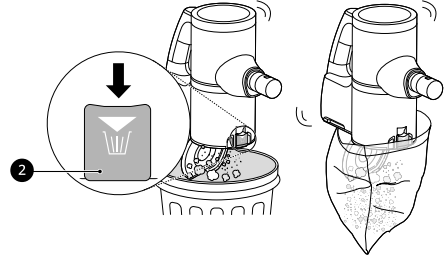

⚠ UYARI

- Kompresör kolunun düzgün bir şekilde aşağı kaymaması halinde çöp kutusu ve siklon ağ filtre arasında yabancı cisimler sıkışabilir. Ürüne zarar vermemek için çöp kutusunu ve siklon ağ filtresini temizleyin.
- Kompresör sisteminin çalışma plakasının etrafına yabancı cisimler sıkışmış olması halinde Kompresör kolunu aşağı doğru zorlamayın. Bunu yapmak üründe hasara neden olabilir.

- 4 ③ Siklon ağ filtresinin içine ④ yarık aracını sokun ve filtreyi çıkartmak için saat yönünün tersine çevirin.

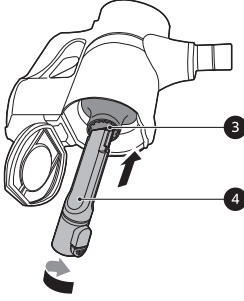

- 5 Toz haznesini üründen ayırmak için hazneyi kavrayıp sola çevirin.

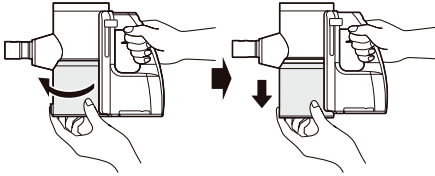

- 6 Siklon ağ filtresini ve toz haznesini akan su altında yıkayın.

- Kokudan ve motorun bozulmasından kaçınmak için siklon ağ filtresini ve toz haznesini yeniden takmadan önce iyi havalandırılmış bir alanda doğrudan güneş ışığı almadan en az 24 saat boyunca tamamen kurumalarına izin verin.

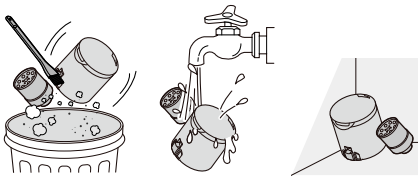

- 7 Toz haznesini üründen ayırın ve ürünü ters çevirerek kompresör sisteminin arasındaki alanda bulunan tozu, temizlik fırçası vb. kullanarak temizleyin.

- Kompresör kolunu sertçe aşağı itmeyin. Çalışma plakası hasar görebilir.

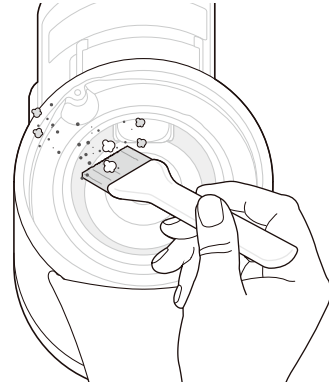

- 8 Ürünü tekrar ters çevirin ve kalan tozu, Kompresör kolu basılı şekilde silkeleyin.

- 9 Tozu gidermek için kolu aşağı bastırırken ürün gövdesini tekrar ters çevirip çalkalayın.

- 10 Ürün gövdesini ters çevirin ve ürünün iç kısmını temizlik havlusuyla temizleyin.

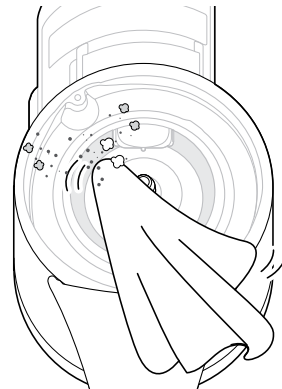

⚠ DİKKAT

- Siklon ağ filtresi ve toz haznesi takılı olmadan aleti kullanmayın. Aksi halde alet zarar görebilir.

⚠ DİKKAT

- Toz haznesini takarken hazne yerine oturana kadar hazneyi tamamen sola çevirin. Hazne yerine oturmazsa tamamen takılı değildir.

Filtreleri Temizleme

Alet düzenli olarak veya çok tozlu alanlarda kullanılıyorsa filtreleri daha sık temizleyin.

⚠ DİKKAT

- Aleti egzoz filtresi veya ön filtre takılı olmadan kullanmayın. Aksi halde ürün hasarı ortaya çıkabilir.

1 Bataryayı ürün gövdesinden çıkarın.

2 Egzoz filtresi kapağını tutup sola çevirerek kapağı açın.

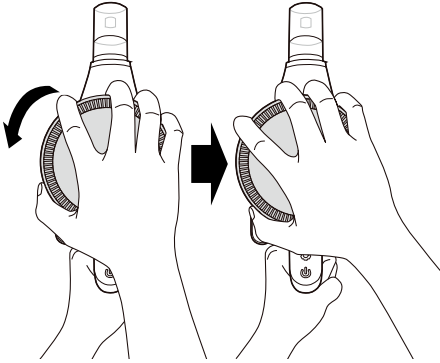

3 Açık kapağı yukarı kaldırın.

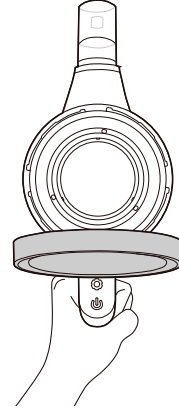

4 Egzoz filtresini ① ve ön filtreyi ② ürün gövdesinden çekip çıkartın.

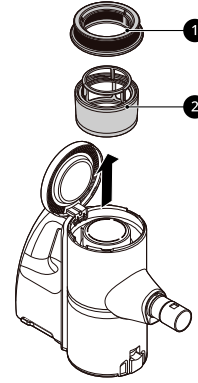

5 Motor üzerindeki tozu temizlemek için ③ birleştirme aracını kullanın.

- Motoru suyla yıkamayın.

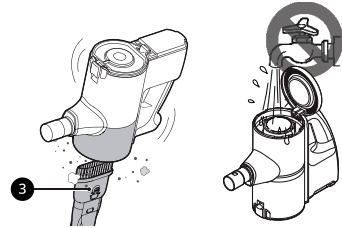

6 Üzerlerindeki tozu düzenli şekilde fırçalayarak filtreleri temizleyin ve en az ayda bir defa, akan su altında yıkayın.

- Kokudan ve motorun bozulmasından kaçınmak için yeniden takmadan önce egzoz filtresinin iyi havalandırılmış bir alanda doğrudan güneş ışığı almadan en az 24 saat boyunca tamamen kurumasına izin verin.

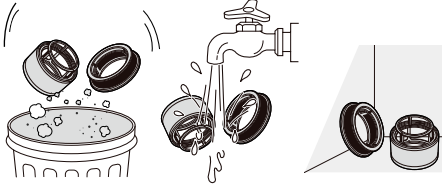

- 7 Tamamen kurumuş olan egzoz filtresini **1** ve ön filtreyi **2** ürün gövdesine tekrar takın.

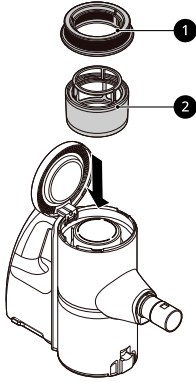

- 8 Kapağı kilitlemek için egzoz filtresi kapağını aşağı doğru bastırırken sağa çevirin.

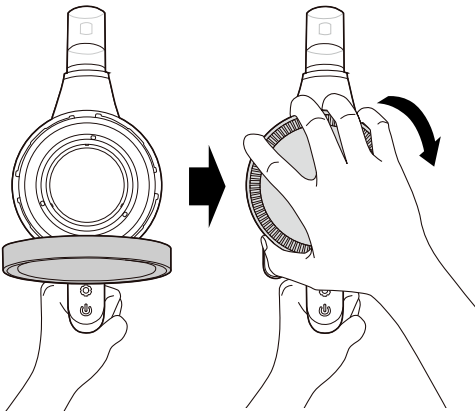

Nozulların Temizlenmesi

Nozulu temizleyin ve fırçayı düzenli olarak döndürün.

⚠ DİKKAT

- Temizlikten önce her zaman nozulu ürün gövdesinden ayırın veya bataryayı çıkartın. Nozul temizlik sırasında çalışmaya başlarsa yaralanmaya neden olabilir.
- Aletin üzerindeki nozulu veya nozulun üzerindeki dönen fırçayı monte ederken parmaklarınızı sıkışma noktalarından uzak tutun.
- Döner fırçayı ıslak paspas olarak kullanmayın. Ürün hasarına neden olabilir.
- Döner fırçayı veya nozulu suyla durulamayın veya suya daldırmayın. Ürün hasarına neden olabilir.

İkili Zemin Maks Nozulunu Temizleme

Her kullanımdan önce fırçayı ve silindir kafalarını temizleyin.

- Fırçada yabancı madde bulunursa fırça dönmeyebilir veya çalışma sırasında gürültü çıkabilir.

- 1 Nozulu uzatma borusundan veya ürün gövdesinden sökmek için **1** nozul açma düğmesine basın.

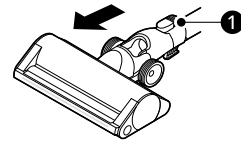

- 2 Nozulu baş aşağı çevirin. Nozul üzerindeki düğmeye basın ve kapak kilidini saat yönünde çevirin.

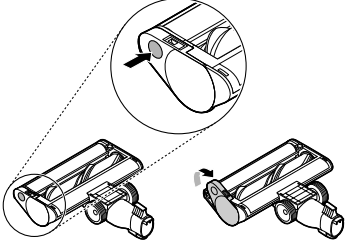

- 3 Fırça kapağını öne çekin ve ana fırçayı dışarı çekin.

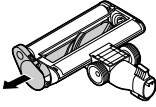

- 4 Alt fırçanın sol düğmesi basılı haldeyken alt fırçayı dışarı çekin.

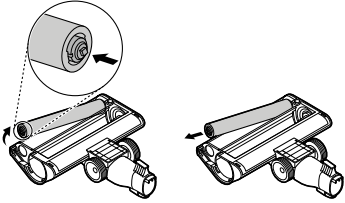

- 5 Yarık aracını ürün gövdesine takın ve ana fırçadaki, alt fırçadaki ve nozulun altındaki yabancı maddeleri ve tozu temizlemek için süpürgeyi kullanın.

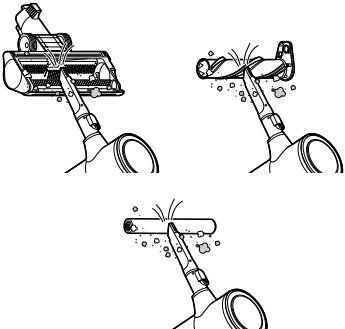

- 6 Hem fırçada hem de nozulun altında kalan tüm yabancı maddeleri ve tozu temizlemek için nemli bir havlu veya bez kullanın.

- Yabancı maddeleri nozul silindirlerinden çıkarmak için dikkatli şekilde cımbız kullanın.
- Döner fırçayı veya nozulu suyla durulamayın veya suya daldırmayın.
- Hem döner fırçayı hem de nozulu temizlemek için ıslak bir havlu veya bez kullanın.

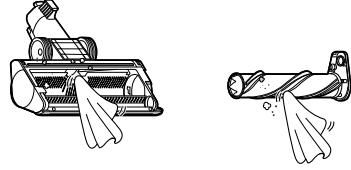

- 7 Fırçaları kaydırarak nozula geri sokun ve kapağı tekrar eski yerine döndürün. Kapağı kilitlemek için kapak kilidini saat yönünde çevirin.

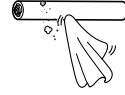

Geniş İnce Sert Zemin Nozulunu Temizleme

⚠ DİKKAT

- Tornavida kullanırken parmaklarınızı yaralamamaya dikkat edin.

- 1 Nozulu uzatma borusundan veya ürün gövdesinden sökmek için ① nozul açma düğmesine basın.

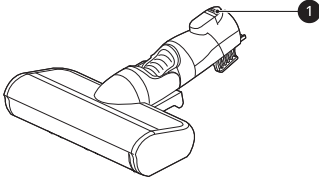

- 2 Nozulu ters çevirin ve nozuldaki **PUSH** düğmesini basılı tutarken dönen fırçayı çıkarın.

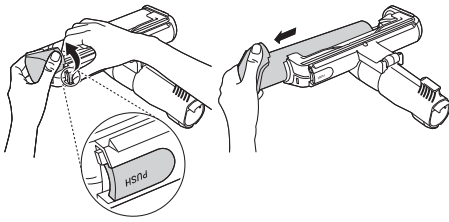

NOT

- Döner fırçayı nozuldaki çıkarırken döner fırçanın kenarının parçası ayrılabilir. Döner fırçayı ve kenarından ayrılan parçayı tutup bir klik sesi duyulana kadar içeri bastırarak döner fırçayı yeniden monte edin.

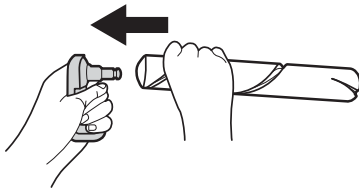

- 3 Yarık aracı ürün gövdesine takın ve fırçadaki ve nozulun altındaki yabancı

maddeleri ve tozu temizlemek için süpürgeyi kullanın.

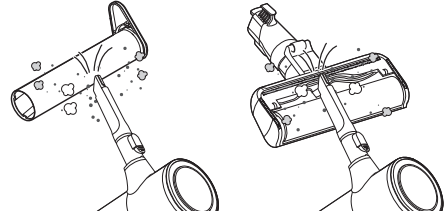

- 4 Fırçada ve nozulun altında kalan tüm yabancı maddeleri ve tozu temizlemek için nemli bir havlu veya bez kullanın.

- Asla döner fırçayı ve nozulu suyla yıkamayın ya da suya batırmayın.
- Döner fırçayı ve nozulu temizlemek için ıslak bir havlu veya bez kullanın.

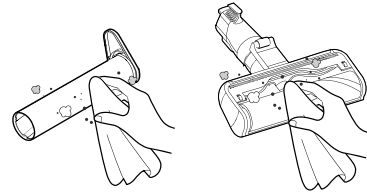

- 5 Cımbız kullanarak nozulun tüm silindirlerinden yabancı maddeleri, kalıntıları ve saçları temizleyin.

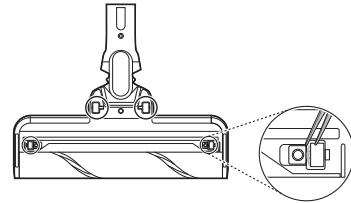

- 6 Oluğa düz başlı bir tornavida sokup sabitleme parçasını çıkararak küçük silindirin içini temizleyebilirsiniz.

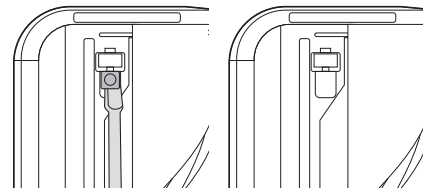

- 7 Küçük silindiri ve sabitleme parçasını yeniden monte edin ve düzgün şekilde takıldıklarından emin olun.

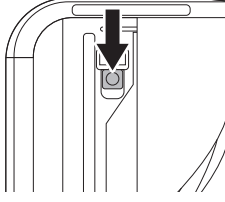

- 8 Döner fırçanın iki ucunu tutup dışarı çekerken döner fırça ve kenardaki parça ayrılacaktır. Döner fırçanın kenarına saç dolanmışsa döner fırçayı söküp temizleyin.

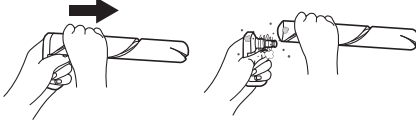

- 9 Döner fırçayı ve kenardaki parçayı yeniden monte edin ve döner parçanın ucunu nozulun ucundaki oluğa takın.

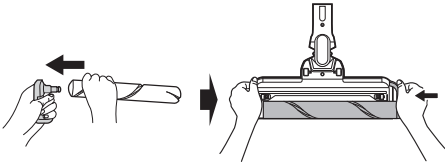

- 10 Yerine tıkkayana dek fırçayı nozula geri kaydırın.

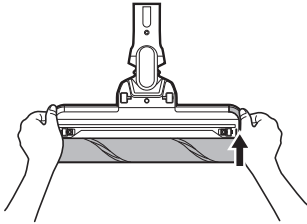

Evcil Hayvan Nozulunu Temizleme

- 1 Nozulu uzatma borusundan veya ürün gövdesinden sökmek için ① nozul açma düğmesine basın.

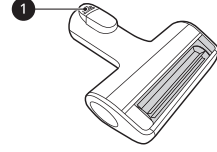

- 2 Nozuldaki **PUSH** düğmesini basılı tutarken dönen fırçayı çıkarın.

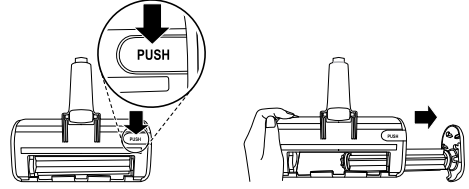

- 3 Yarık aracını ürün gövdesine takın ve fırçadaki ve nozulun altındaki yabancı maddeleri ve tozu temizlemek için süpürgeyi kullanın.

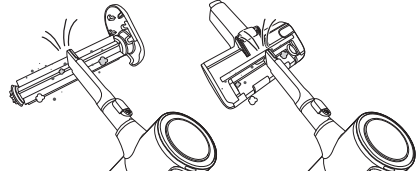

- 4 Fırçada ve nozulun altında kalan tüm yabancı maddeleri ve tozu temizlemek için nemli bir havlu veya bez kullanın. Yabancı nesnelere, tortulara ve kıllara cımbız kullanarak nozulların tüm Silindirlerinden çıkarın.

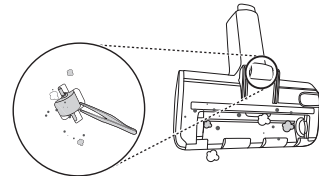

- 5 ② fırçasının sol tarafını nozulun içindeki ③ oluğuna takın.

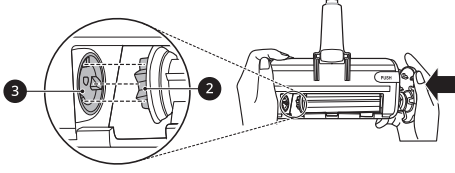

- 6 Fırçayı kilitlemek için bir tıklama sesi duyulana dek fırçanın kapağına bastırın.

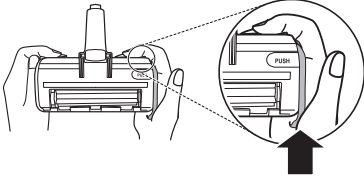

Yatak Takımı Nozulunu Temizleme

- 1 Nozulu uzatma borusundan veya ürün gövdesinden çıkarmak için nozul açma düğmesine basın ve nozulu ters çevirin.
- 2 Yarık aracını ürün gövdesine takın ve nozulun altındaki yabancı maddeleri ve tozu temizlemek için süpürgeyi kullanın. Nozulun altında kalan tüm yabancı maddeleri ve tozu temizlemek için nemli bir havlu veya bez kullanın. Yabancı nesnelere, tortular ve kılları cımbız kullanarak nozulların tüm Silindirlerinden çıkarın.

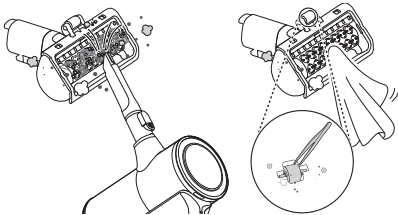

Paspas Nozulunu Temizleme

- 1 Paspas nozulunu uzatma borusundan çıkarmak için nozul açma düğmesine basın ve nozulu ters çevirin.
- 2 Paspas nozulunun altında kalan tüm yabancı maddeleri ve tozu temizlemek için nemli bir havlu veya bez kullanın. Yabancı nesnelere, tortuları ve kılları cımbız kullanarak nozulların tüm Silindirlerinden çıkarın.

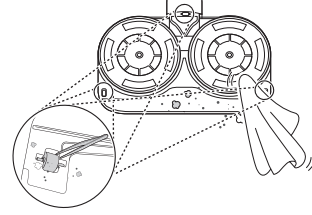

SORUN GİDERME

Servisi Aramadan Önce

Çalıştırma

Belirtiler	Olası Sebep ve Çözüm
Alet çalışmıyor.	Batarya tamamen boşaldı. <ul style="list-style-type: none"> Bataryayı şarj edin.
	Alet kapandı. <ul style="list-style-type: none"> Cihazı çalıştırmak için Power düğmesine basın.
Emme gücü çok zayıf.	Çöp kutusu tozla dolu. <ul style="list-style-type: none"> Çöp kutusunu boşaltın.
	Filtreler tıkalı. <ul style="list-style-type: none"> Ön filtreyi ve egzoz filtresini temizleyin.
	Giriş tıkalı. <ul style="list-style-type: none"> Ürün gövdesinin veya uzatma borusunun içerisindeki tüm yabancı maddeleri çıkartın.
	Döner fırçada veya giriş kapağında yabancı madde var. <ul style="list-style-type: none"> Döner fırçadaki veya giriş kapağındaki tüm yabancı maddeleri (iplik, saç) çıkartın.
Ürün gövdesi şart etmiyor gibi görünüyor.	Elektrik kablosu takılı değil. <ul style="list-style-type: none"> Elektrik kablosunu prize sıkıca takın.
	Şarj terminallerinde yabancı maddeler var. <ul style="list-style-type: none"> Kuru bir bezle şarj terminallerindeki kiri veya yabancı maddeleri çıkartın.
Ürün gövdesinden sıcak hava geliyor.	Motor soğuyor. <ul style="list-style-type: none"> Alet normal şekilde çalışıyorsa, sıcak hava motor soğumasının bir sonucudur ve arıza işareti değildir.
Kompresör kolu geri dönmüyor.	Siklon ağ filtreye takılan yabancı cisimlerin Kompresör koluyla çıkarılması zor olabilir. <ul style="list-style-type: none"> Siklon ağ filtresini çıkarın ve temizlemek için temizleme fırçasını vb. kullanın.

Belirtiler	Olası Sebep ve Çözüm
Aletten tuhaf bir koku geliyor.	Alet son 3 ay içerisinde satın alındı. <ul style="list-style-type: none"> • Temizleyici satın almayı takiben yaklaşık 3 ay boyunca bir kauçuk kokusu yayabilir.
	Çöp kutusu tozla dolu. <ul style="list-style-type: none"> • Çöp kutusu biraz koku yapabilir. Çöp kutusunu boşaltın ve temizleyin.
	Filtrede yabancı maddeler var. <ul style="list-style-type: none"> • Bir süredir temizlenmemişse filtre koku yayabilir. Ön filtreyi ve egzoz filtresini düzenli olarak temizleyin.
	Ön filtre, Egzoz Filtresi veya Siklon Ağ Filtresi nemli veya ıslakken takıldı. <ul style="list-style-type: none"> • Filtreleri akan su altında yıkayın. Kokudan kaçınmak için yeniden takmadan önce ön filtrenin iyi havalandırılmış bir alanda doğrudan güneş ışığı almadan en az 24 saat boyunca tamamen kurummasına izin verin.
	Egzoz filtresi nemli veya ıslakken takılmış. <ul style="list-style-type: none"> • Egzoz filtresini akan su altında yıkayın. Kokudan kaçınmak için yeniden takmadan önce egzoz filtresinin iyi havalandırılmış bir alanda doğrudan güneş ışığı almadan en az 24 saat boyunca tamamen kurummasına izin verin.
Alet çok gürültü çıkartıyor.	Elektrikli süpürge Turbo modunda çalışıyor. <ul style="list-style-type: none"> • Daha yüksek emme gücü ayarlarında motor daha gürültülü olabilir. Bu normaldir.
Motor hızı devamlı dalgalandıktan sonra alet beklenmedik bir şekilde veya kendiliğinden kapanıyor.	Batarya tam dolu değil. <ul style="list-style-type: none"> • Temizlikten önce batarya tam dolu olmalıdır. Batarya tam doluyken ve borular ve ekler engellerden temizlenmişken sorun devam ederse servis için bir LG müşteri bilgi merkeziyle iletişime geçin.
	Ürün gövdesinde, uzatma borusunda, giriş kapağında veya nozulda yabancı madde var. <ul style="list-style-type: none"> • Ürün gövdesinde, uzatma borusunda, giriş kapağında veya nozuldaki tüm yabancı maddeleri temizleyin.
	Filtreler tıkalı. <ul style="list-style-type: none"> • Ön filtreyi ve egzoz filtresini temizleyin.

Belirtiler	Olası Sebep ve Çözüm
Döner fırça dönmüyor.	Fırça yanlış bir biçimde takıldı. <ul style="list-style-type: none"> Fırçayı sökün, gerekirse temizleyin ve yeniden takın.
	Döner fırçada yabancı maddeler var. <ul style="list-style-type: none"> Çalışma sırasında döner fırçada yabancı bir nesne sıkışırsa döner fırça, fırça motorunu korumak için dönmeyi durduracaktır. Ürünü derhal kapatın. Ürün kapandığında tekrar kullanmaya başlamadan önce yabancı nesneyi döner fırçadan çıkarın.

Paspas Nozulu

Belirtiler	Olası Sebep ve Çözüm
Paspas yastığı takma plakası dönmüyor.	Paspas yastıkları yanlış bir biçimde takıldı. <ul style="list-style-type: none"> Paspas yastıklarını sökün, gerekirse temizleyin ve yeniden takın.
	Paspas nozulu zemine çok sert bastırılıyor. <ul style="list-style-type: none"> Ürünü korumak için paspas takma plakası otomatik olarak durur. Bu bir arıza değildir. Paspas yastıklarını paspas takma plakasına sıkıca takın ve kullanıma devam etmek için güç düğmesine basın.
	Paspas takma plakası ve paspas yastıkları arasında yabancı madde var. <ul style="list-style-type: none"> Paspas nozulu takma plakasındaki yabancı maddeleri temizleyin ve kullanıma devam etmek için güç düğmesine basın.
Paspas nozulundan hiç sıvı çıkmıyor.	Su haznesi boş. <ul style="list-style-type: none"> Su haznesini doldurun. Su haznesini doldurmadan önce bataryayı çıkartın veya nozulu sökün.
	Su haznesi paspas nozuluna yanlış bir biçimde takıldı. <ul style="list-style-type: none"> Su haznesini paspas nozuluna doğru bir biçimde takın. Su haznesini nozula doğru bir şekilde sabitlemeden önce bataryayı çıkartın veya nozulu sökün.

Belirtiler	Olası Sebep ve Çözüm
Paspas nozulundan hiç sıvı çıkmıyor.	<p>Deterjan çıkışı deterjan, su kireci veya diğer yabancı maddelerle tıkanmış.</p> <ul style="list-style-type: none"> Suyun püskürtme paspas nozulundan aktığından emin olmak için Hareket > düğmesine 10 ila 15 saniye basın. Deterjan çıkışını nazikçe fırçalamak için yumuşak bir fırça kullanın veya çıkışı silerek temizlemek için nemli bir bez kullanın. Alternatif olarak çıkıştaki tıkanıklığı gidermek için dikkatli şekilde bir iğne kullanılabilir.
Su haznesinde nem var.	<p>Kullanımdan sonra su haznesinin tamamen kurummasına izin verilmedi.</p> <ul style="list-style-type: none"> Kullanımdan sonra su haznesini boşaltın, doğrudan güneş ışığı almayan bir yere koyun ve tamamen kurummasına izin verin.
Aletten tuhaf bir koku geliyor.	<p>Paspas nozulunun toz girişinde yabancı madde var.</p> <ul style="list-style-type: none"> Paspas nozulunda ıslak toz olması kokuya neden olabilir. Her kullanımdan sonra paspas nozulunun toz girişini ıslak bir mendille sildiğinizden emin olun.
Paspas yastıkları zemini kirletiyor.	<p>Paspas yastıkları kullanımdan sonra doğru bir biçimde temizlenmedi.</p> <ul style="list-style-type: none"> Her kullanımdan sonra paspas yastıklarını derinlemesine temizleyin. Kirli paspas yastıkları kullanmak zemini daha kirli hale getirir.
Alet çok gürültü çıkartıyor.	<p>Bu, paspasın girişindeki pompa çalışırken oluşan sestir.</p> <ul style="list-style-type: none"> Bu normaldir. <p>Paspas yastıkları plakalara yanlış takılmış.</p> <ul style="list-style-type: none"> Paspas yastığının ortasını paspas takma plakasının ortasıyla hizalayıp takın.

Wi-Fi

Belirtiler	Olası Sebep ve Çözüm
Ev aletiniz ve akıllı telefonunuz Wi-Fi ağına bağlı değil.	<p>Batarya tamamen boşaldı.</p> <ul style="list-style-type: none"> Bataryayı değiştirin, ardından aletinizi LG ThinQ uygulamasına kaydedin.

Belirtiler	Olası Sebep ve Çözüm
Ev aletiniz ve akıllı telefonunuz Wi-Fi ağına bağlı değil.	Bağlanmaya çalıştığınız Wi-Fi parolası yanlış. <ul style="list-style-type: none">Akıllı telefonunuza bağlı Wi-Fi ağını bulun ve kaldırın, ardından aletinizi LG ThinQ uygulamasına kaydedin.
	Akıllı telefonunuzda mobil veri açık. <ul style="list-style-type: none">Akıllı telefonunuzda Mobil veri kapatıp Wi-Fi ağı kullanarak aleti kaydedin.
	Kablosuz ağ adı (SSID) yanlış ayarlanmış. <ul style="list-style-type: none">Kablosuz ağ adı (SSID), İngilizce harf ve rakamlardan oluşan bir kombinasyon olmalıdır. (Özel karakterler kullanmayın.)
	Yönlendirici frekansı 2,4 GHz değil. <ul style="list-style-type: none">Sadece 2,4 GHz yönlendirici frekansı desteklenir. Kablosuz yönlendiriciyi 2,4 GHz olarak ayarlayıp aleti kablosuz yönlendiriciye bağlayın. Yönlendirici frekansını kontrol etmek için İnternet servis sağlayıcınıza veya yönlendiricinizin üreticisine danışın.
	Alet ile yönlendirici arasındaki mesafe çok fazla. <ul style="list-style-type: none">Alet ve yönlendirici arasındaki mesafe çok uzaksa sinyal zayıf olabilir ve bağlantı doğru yapılandırılmamış olabilir. Yönlendiricinin konumunu, cihaza daha yakın olacak şekilde hareket ettirin.

EK

Hatırlatıcı Bilgi

Garanti Bilgileri

- 1) Garanti süresi teslimat tarihinden itibaren başlar ve 2 yıldır. (Batarya 2 yıl, İnvörtör motoru 10 yıl. Bu garanti sadece belli parçalar için geçerlidir. İşçilik tüketici tarafından ödenecektir.)
- 2) Tüm parçalar da dahil olmak üzere ürünlerin tümü şirket garantimiz kapsamındadır.
- 3) Ürünler garanti dönemi içinde arızalanırsa, tamirde geçen süre garanti dönemine eklenir. Ürünlerin tamir süresi maksimum 20 iş günüdür. Bu süre, ürünle ilgili arızanın servise bildirim tarihi itibariyle, bir servis istasyonu bulunmayan durumlarda ise, ürünün bir satıcısı, bayisi, temsilcisi, ithalatçısı veya üreticisine bildirim tarihi itibariyle başlar. Endüstriyel ürünlerin arızası 10 iş günü içinde çözülmezse, ürünlerin tamiri tamamlanana kadar benzer özelliklere sahip başka bir ürün üretici-üretici veya ithalatçı tarafından tüketicinin kullanımına tahsis edilir.
- 4) Ürünlerin, garanti dönemi içerisinde hem malzeme hem işçilik hem de montaj hatası nedeniyle arıza yapması halinde, onarım yapmak için işçilik maliyeti, yedek parça maliyeti ya da başka herhangi bir isim altında bir bedel alınmayacaktır.
- 5) Garanti ile ilgili sorunlar için T.C. Gümrük ve Ticaret Bakanlığı, Tüketicinin Korunması ve Piyasa Gözetimi Genel Müdürlüğüne başvurulabilir.
- 6) Ürünlerin kusurlu olduğu anlaşılırsa tüketici;
 - Satan kişiye iadeye hazır olduğunu belirterek sözleşmeden vazgeçebilir,
 - Satılan ürünü elinde tutup satış fiyatı üstünden ayıp oranında bir indirim talep edebilir,
 - Aşırı maliyetler gerekmemesi halinde, tüm maliyetler satıcıya ait olmak üzere satan kişinin bedelsiz olarak onarım yaptırmasını talep edebilir;
 - Öyle bir imkan varsa, opsiyonel haklarından biri olan "satışın hasarsız bir tutarla değiştirilmesi" talebinde bulunma hakkını kullanabilir. Satıcı, tüketicinin tercih ettiği bu talebi yerine getirmek zorundadır. Kusursuz ürünlerin ücretsiz tamiri veya değişimi hakkı da üreticiye veya ithalatçıya karşı kullanılabilir. Satıcı, üretici ve ithalatçı bu hakların yerine getirilmesinden ortak şekilde sorumludur.

Kanıtlar kusurun, ürün kendileri tarafından piyasaya sürüldükten sonra ortaya çıktığını gösteriyorsa, üretici veya ithalatçı sorumlu tutulamaz. Ürünün makul olmayan şüphelerle ücretsiz tamiri veya değişimi satıcı açısından orantısız zorluklar yaratıyorsa, tüketici sözleşmeden vazgeçme veya kusurun bedelini düşme haklarından birini kullanabilir. Ücretsiz tamirat veya kusurlu ürünün değişimi haklarından biri seçilmiş ise, satıcıya, üreticiye veya ithalatçıya yapılan bu

talebin alındığı tarih itibarıyla en fazla yirmi iş günü süre bulunur. Bununla birlikte, bu Yasanın 58. Maddesi uyarınca ek listede sıralanan ürünler için tüketicinin ücretsiz onarım talebi, yönetmelikte belirtilen maksimum onarım süresi içinde yerine getirilir. Aksi durumda tüketici diğer seçim haklarını kullanmakta özgürdür. Tüketicinin sözleşmeden vazgeçme ya da kusur oranında iade hakkını seçmesi durumunda ödenen tüm tutar veya fiyattan düşülen tutar derhal tüketiciye iade edilir. Tüketici, bu opsiyonel haklardan biriyle birlikte 11.1.2011 tarihli ve 6098 sayılı Türk Borçlar Kanununun hükümlerine uygun şekilde tazminat talep edebilir.

7) Kullanım hatalarıyla ilgili bilgiler.

- Kullanıcının ürünü kullanıcı kılavuzunda belirtilen bilgilere uygun olmayan şekilde kullanmasından kaynaklanan arızalar, garanti kapsamı dışındadır. Arıza kullanımında bir hata varsa yetkili servis istasyonu, yetkili bir servis istasyonu bulunmuyorsa sırasıyla satıcı, ithalatçı veya üreticinin ürünlerinden birinin, ürünle ilgili maksimum tamir süresi rapor olarak hazırlanır ve bu raporun bir kopyası tüketiciye verilir.

8) Yetkili servis birimleri bulunmaması halinde, arızalarda kullanım hatası yoksa, yetkili servis istasyonu yoksa, o halde tüketici hakem heyeti ihtilafın bilir kişi tarafından değerini göz önünde bulundurarak ihtilafın maddi değerini dikkate alacak veya tüketici mahkemesine başvuracaktır.

Servis Bilgileri

Değerli müşterimiz

- LG Çağrı Yönetimi Merkezi 444 6 543 (LGE) telefon numarasında 7 gün (09:00 - 20:00 saatleri) açıktır. Bu saatlerin dışında aradığınızda, adınızı, soyadınızı ve alan kodu ile telefon numaranızı bırakırsanız ilk çalışma saatleri sırasında sizinle iletişime geçilecektir. Bu numarayı çevirerek en yakındaki Yetkili Servis telefonunu doğrudan arayabilirsiniz veya ihtiyaç duyduğunuz servisi talep edebilirsiniz.

Çağrı Merkezi

444 6 543 (LGE)

+90 530 918 65 43 (WhatsApp only)

www.lg.com

**ÇAĞRI MERKEZİMİZİ SABİT TELEFONLARDAN
VEYA CEP TELEFONLARINDAN ALAN KODU
ÇEVİRMEKSİZİN ARAYABİLİRSİNİZ**

- Kolay iletişim için mesaj gönderin ya da medya paylaşın "+90 530 918 65 43" numarasını telefon defterinize ekleyin ve LG Müşteri Hizmetlerine bağlanın.
- Servisler bazen değişebildiğinden, aradığınız servisi çağrı merkezinden doğrulayabilirsiniz.

- En yakın yetkili servis merkezi bilgisine LG web sayfasından (www.lg.com) ulaşabilirsiniz.

Notlar

Notlar



İTHALATÇI FİRMA

LG Electronics Ticaret A.Ş.

**Kaptanpaşa Mah. Piyalepaşa Bulvarı
No: 73**

**Ortadoğu Plaza Kat:7 ve 8
Okmeydanı / Şişli İSTANBUL 34384**

Tel : (0 212) 314 52 52

Fax: (0 212) 222 61 44

ÜRETİCİ FİRMA:

LG Electronics Inc.

**84 Wanam-ro,
Seongsan-gu, Changwon-si,
Gyeongsangnam-do, 51554, Korea**

Çağrı Merkezi Telefonu : 444-6-543

**Çağrı Merkezi Adresi :
Kaptanpaşa Mah. Piyalepaşa
Bulvarı No:73**

**Ortadoğu Plaza Kat:8
Okmeydanı / Şişli / İstanbul 34384**

Tel : (0 212) 314 52 52

Fax: (0 212) 222 61 44

LG Çağrı Merkezi